

bis 28.09.2014
to 28.09.2014
jusqu'au 28.09.2014

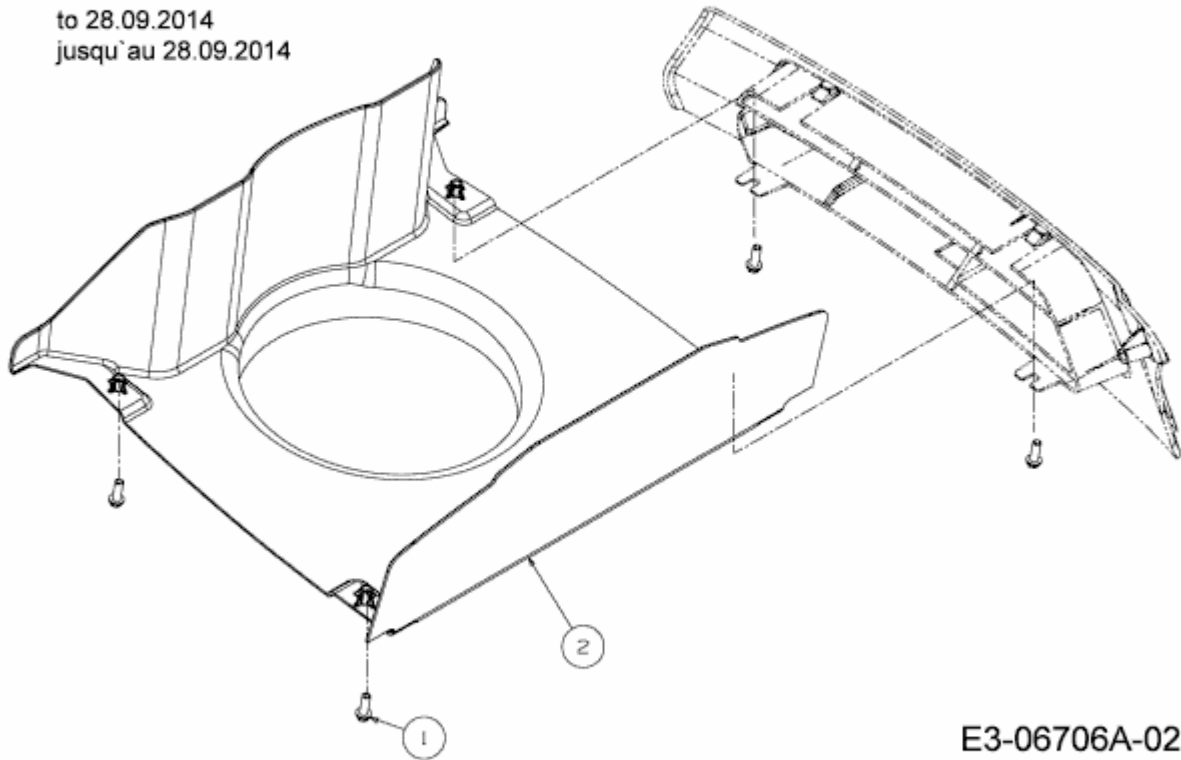

E3-06706A-02