

bis 19.04.2015  
to 19.04.2015  
jusqu'au 19.04.2015

Briggs & Stratton

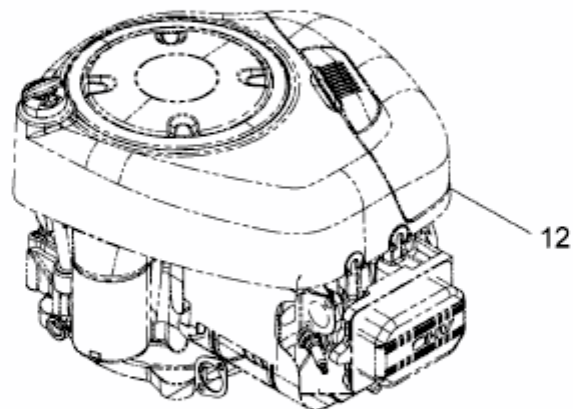

Model: 31R577  
Type: 0017B1

E3-02495A-05