

bis 06.11.2016
to 06.11.2016
jusqu'au 06.11.2016

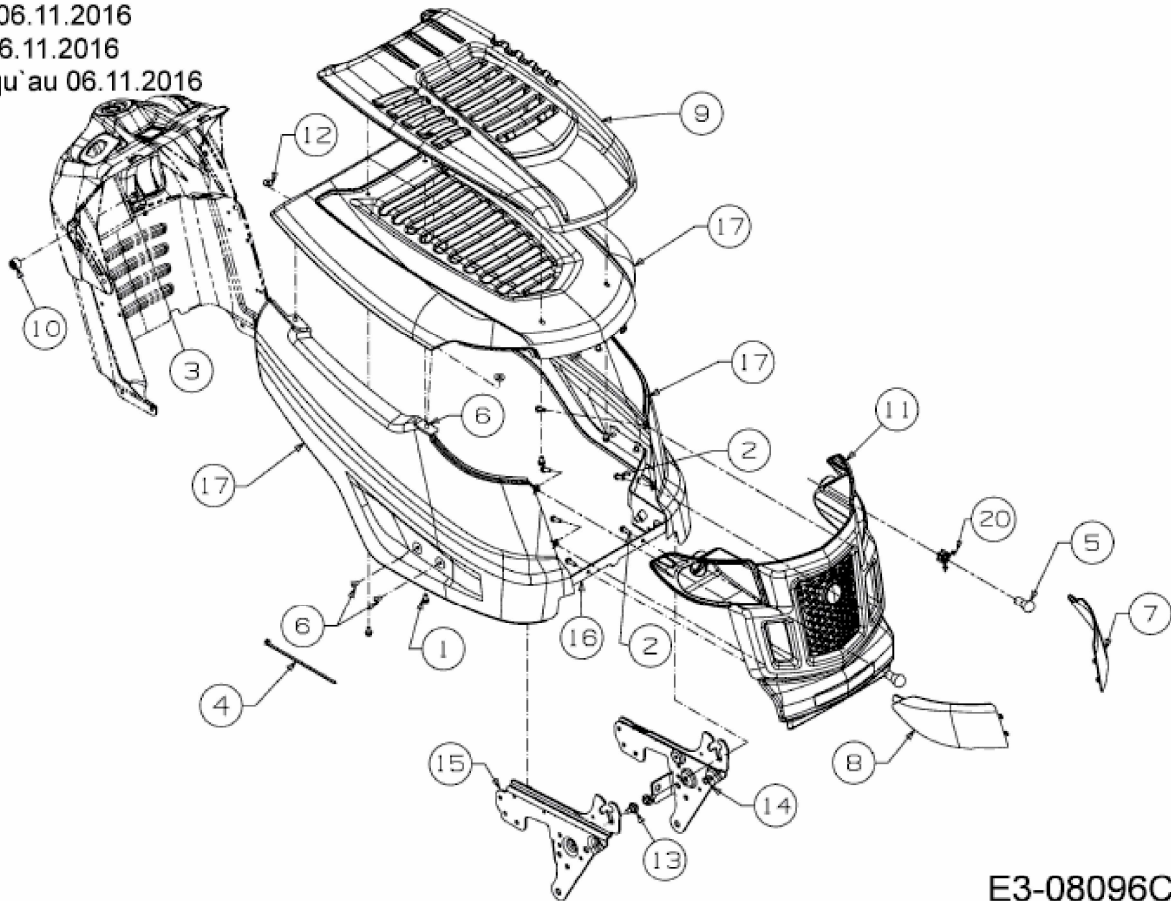

E3-08096C-03