

bis 17.12.2014
to 17.12.2014
jusqu'au 17.12.2014

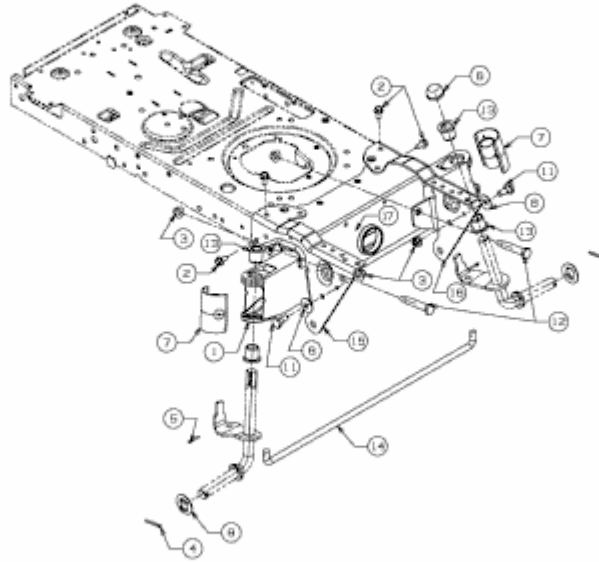

E3-05052C-02