

bis 07.01.2015
to 07.01.2015
jusqu'au 07.01.2015

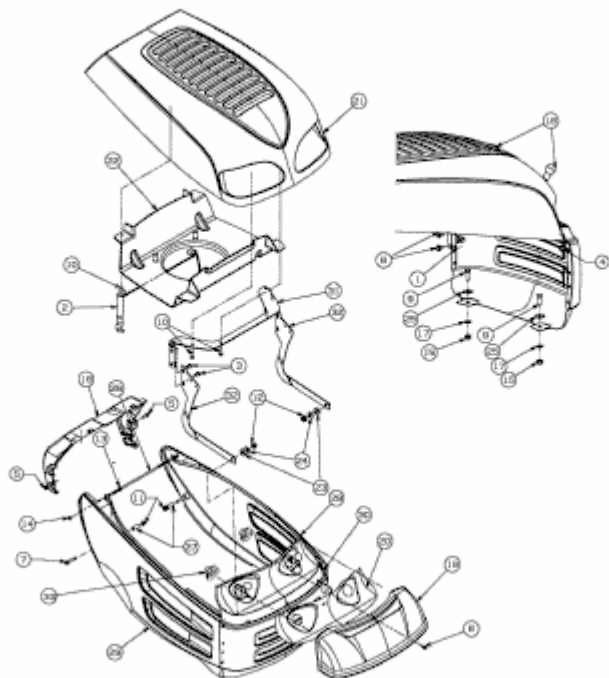

E3-04009D-02