

bis 13.12.2016
to 13.12.2016
jusqu'au 13.12.2016

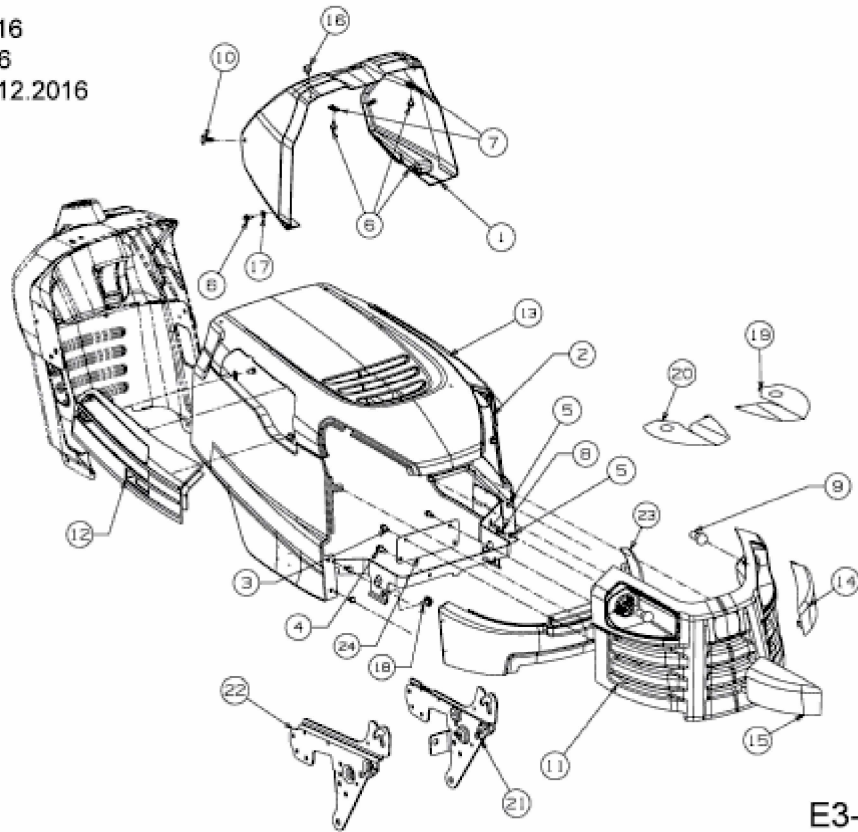

E3-07491E-01