

bis 25.03.2015
to 25.03.2015
jusqu' au 25.03.2015

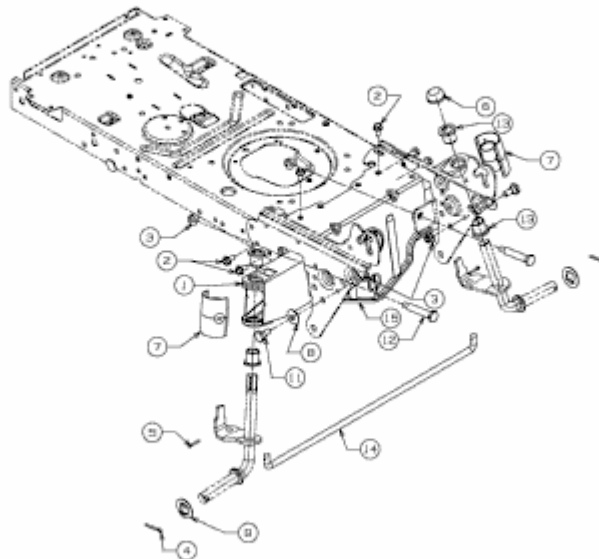

E3-04363C-04