

bis 11.12.2013
to 11.12.2013
jusqu'au 11.12.2013

Briggs & Stratton

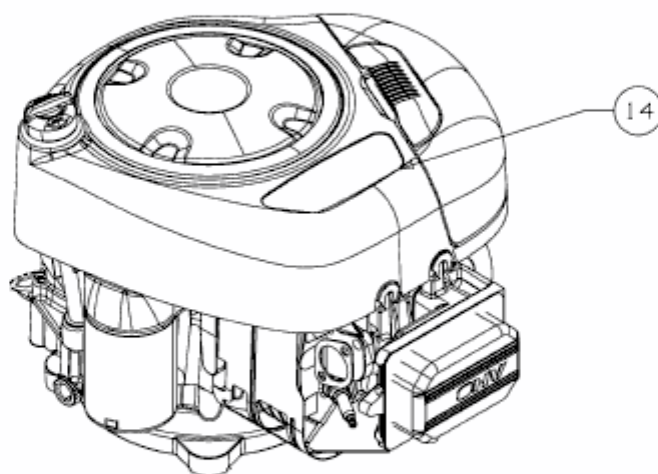

Model: 31A507
Type: 2471-B1

E3-08314A-05