

ab 25.06.2009
from 25.06.2009
à partir du 25.06.2009

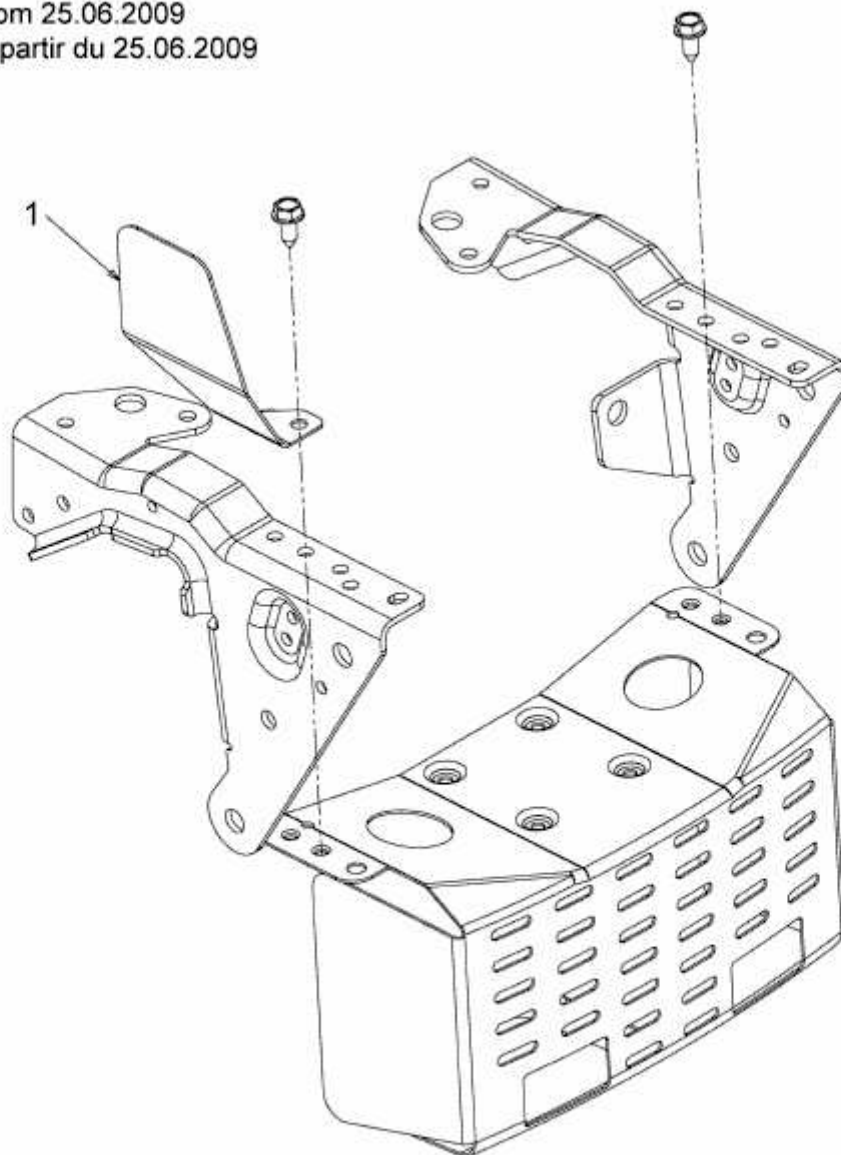

E3-03930A-04