

bis 24.06.2009
to 24.06.2009
jusqu'au 24.06.2009

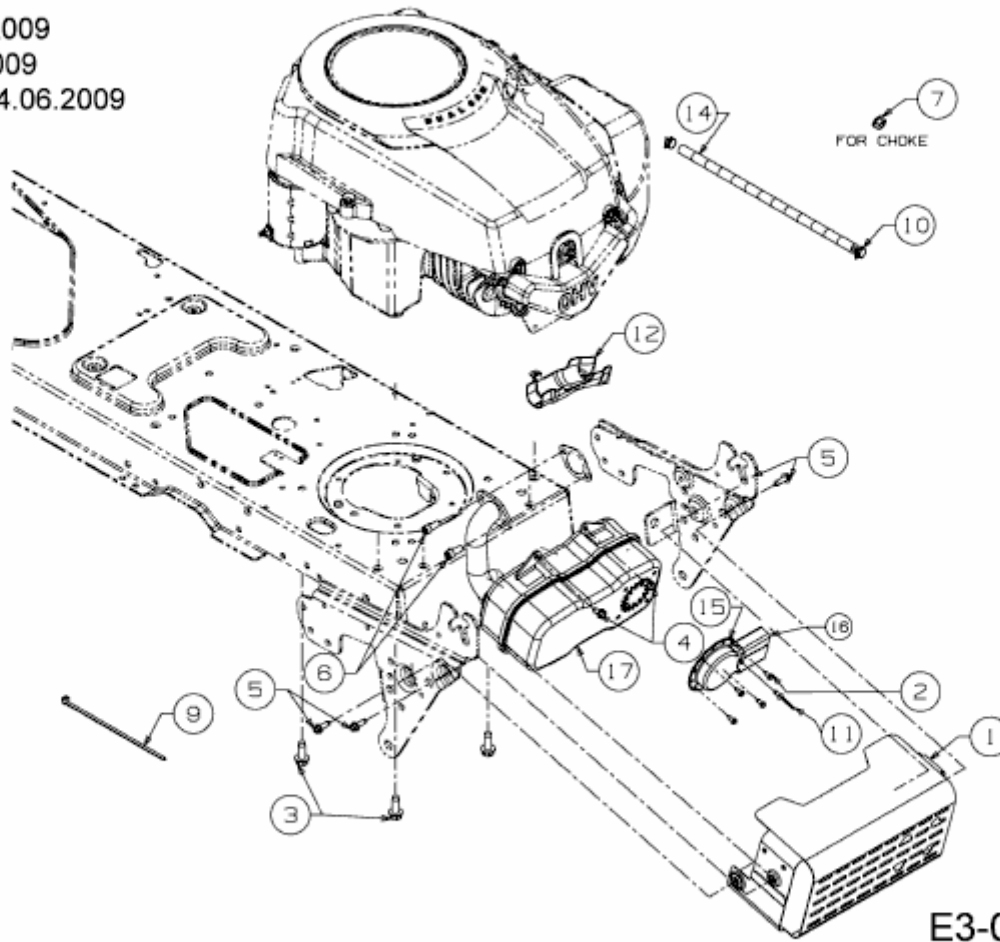

E3-05063A-02