

ab 01.11.2008 bis 24.06.2009
from 01.11.2008 to 24.06.2009
à partir du 01.11.2008 jusqu'au
24.06.2009

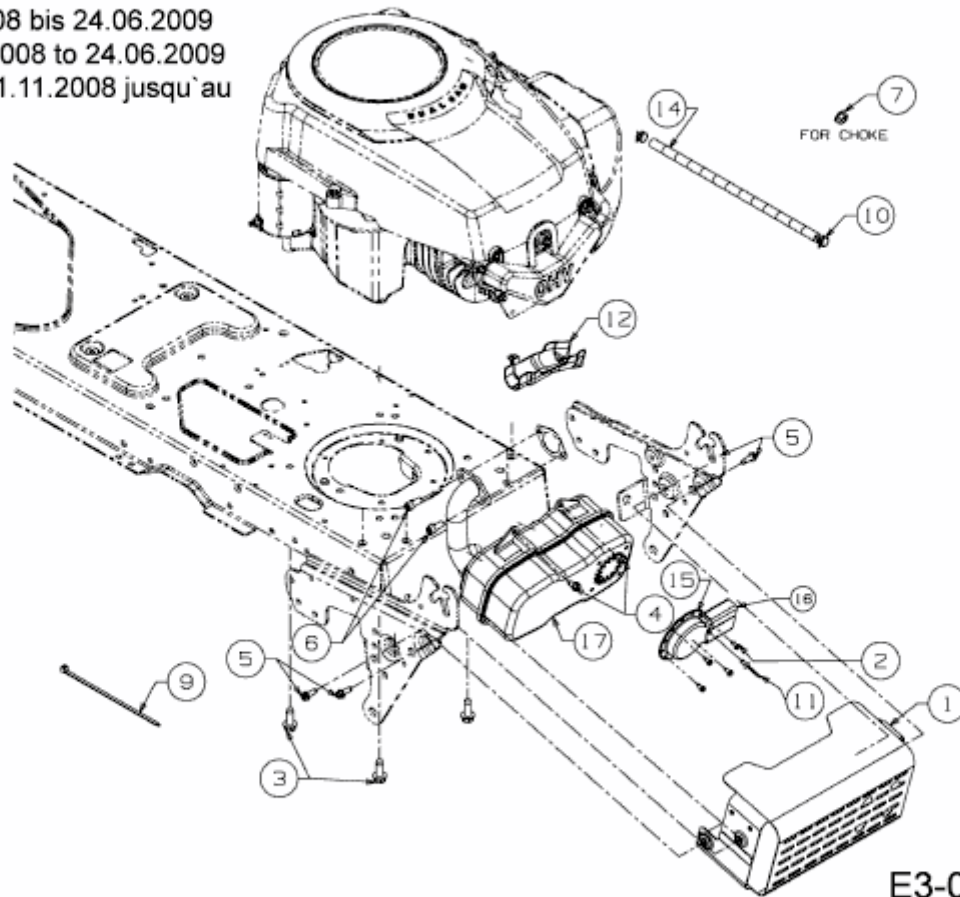

E3-05063A-04