

bis 31.10.2008 und ab 25.06.2009
to 31.10.2008 and from 25.06.2009
jusqu'au 31.10.2008 et à partir
du 25.06.2009

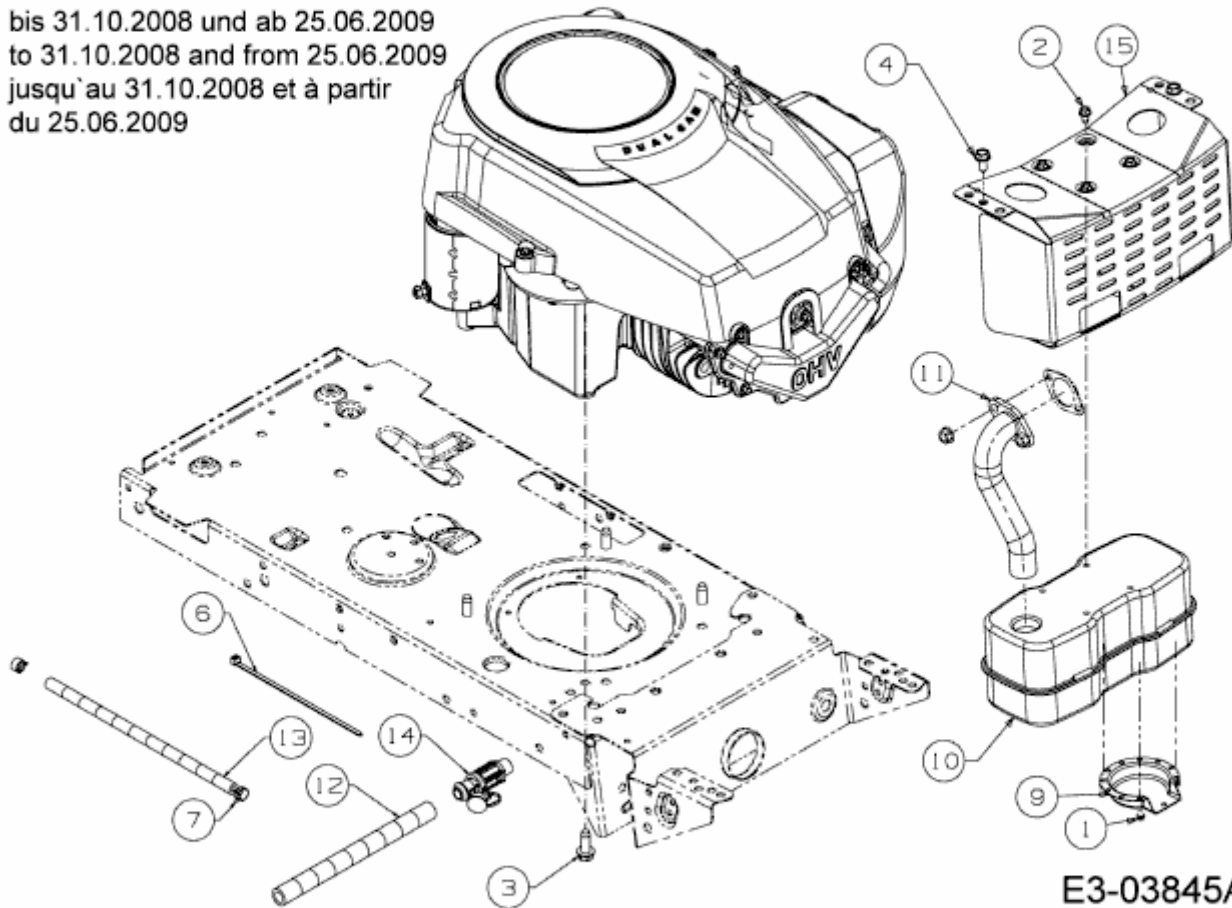

E3-03845A-04