

bis 03.02.2013
to 03.02.2013
jusqu'au 03.02.2013

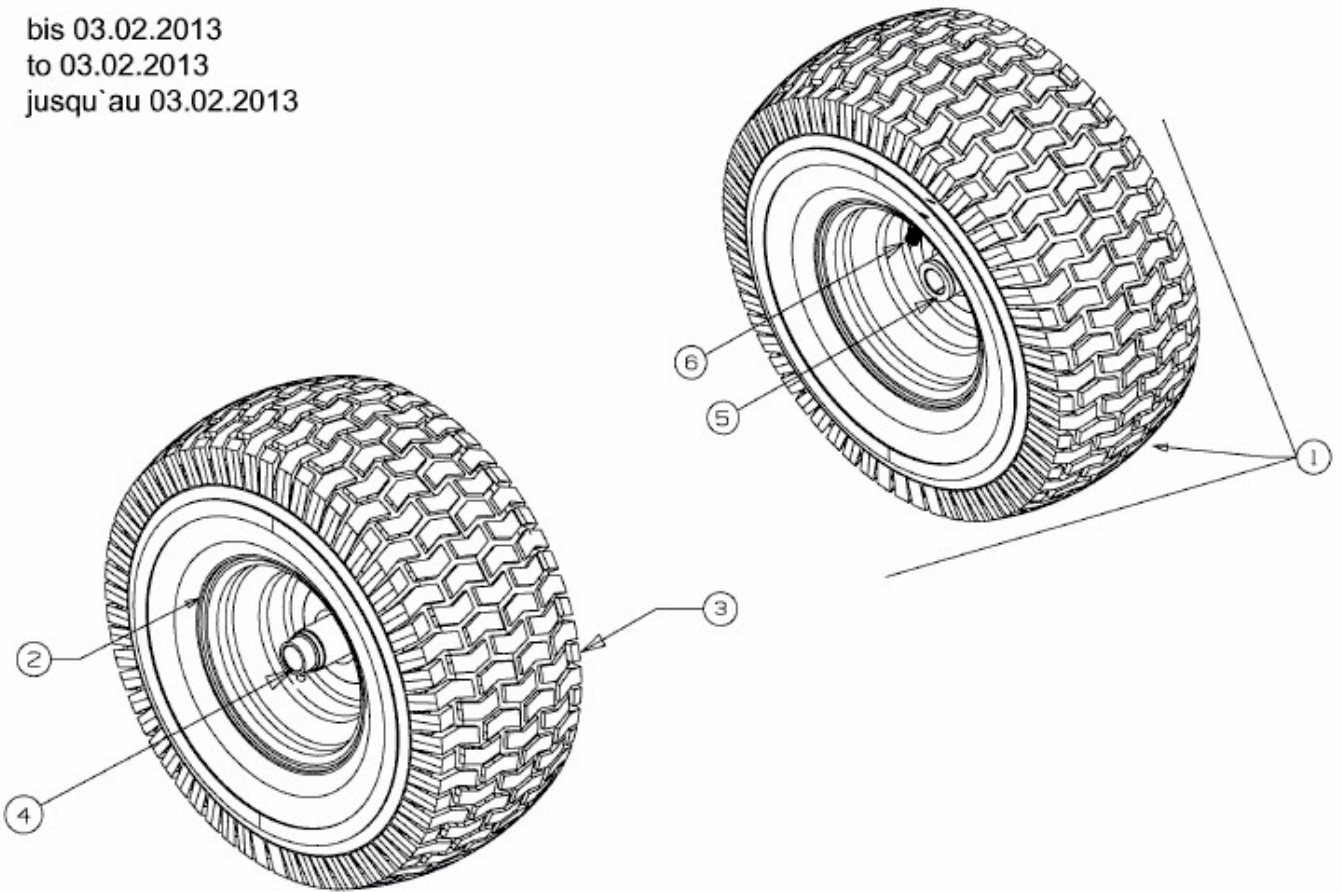

E3-02085B-02