

bis 27.01.2013  
to 27.01.2013  
jusqu'au 27.01.2013

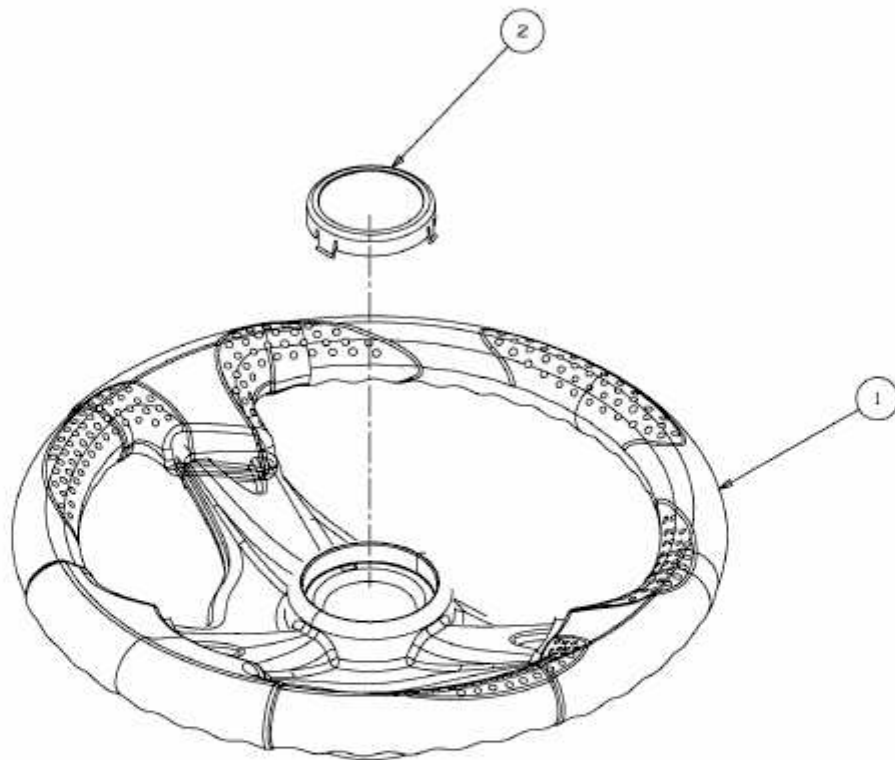

E3-07562A-02