

ab 26.01.2015  
from 26.01.2015  
à partir du 26.01.2015

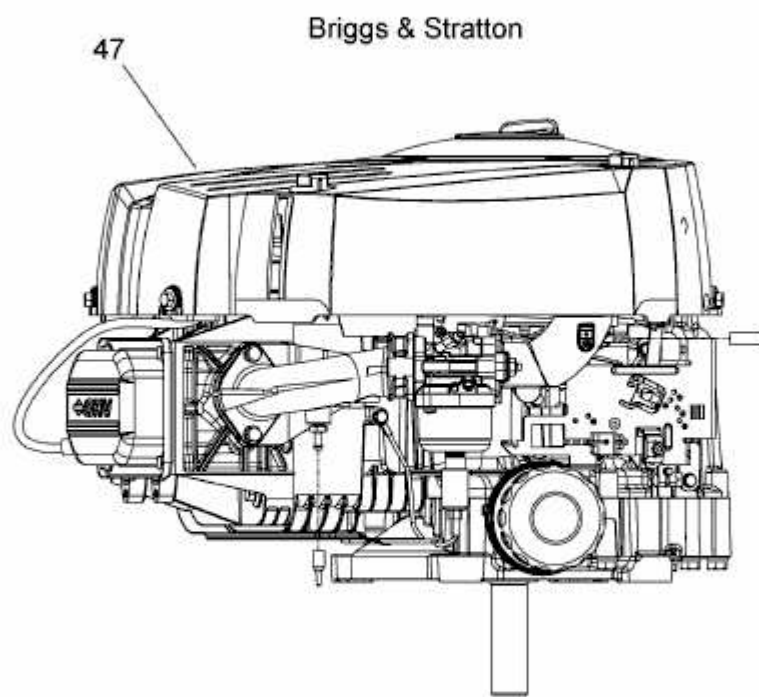

Model: 31R577  
Type: 0028B1

E3-09085A-01