

bis 25.01.2015  
to 25.01.2015  
jusqu'au 25.01.2015

Briggs & Stratton

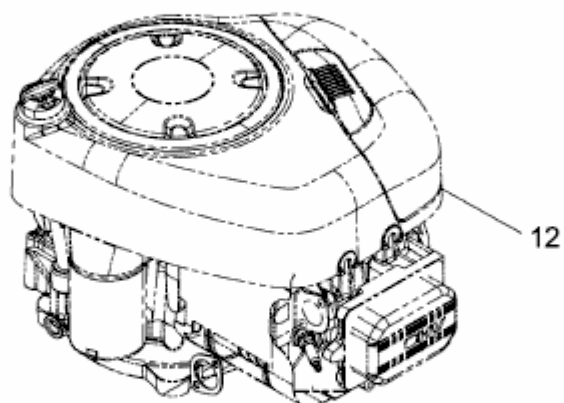

Model: 31R577  
Type: 0017B1

E3-02495A-03