

bis 03.01.2017
to 03.01.2017
jusqu'au 03.01.2017

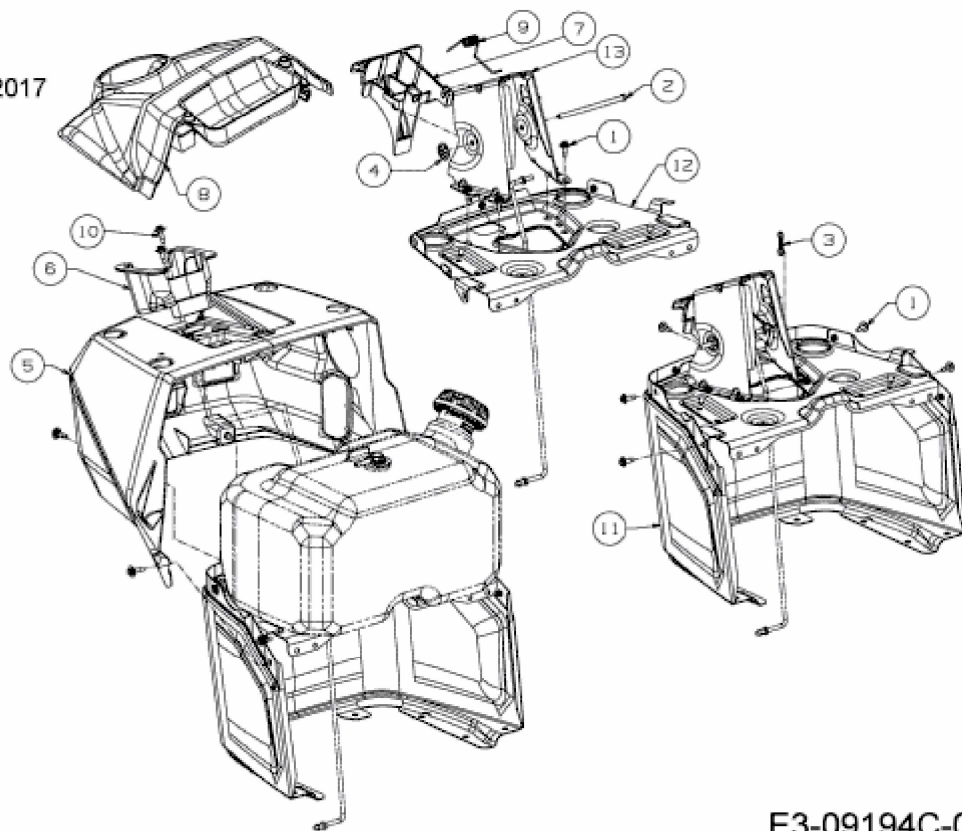

E3-09194C-02