

ab 05.11.2007  
from 05.11.2007  
à partir du 05.11.2007

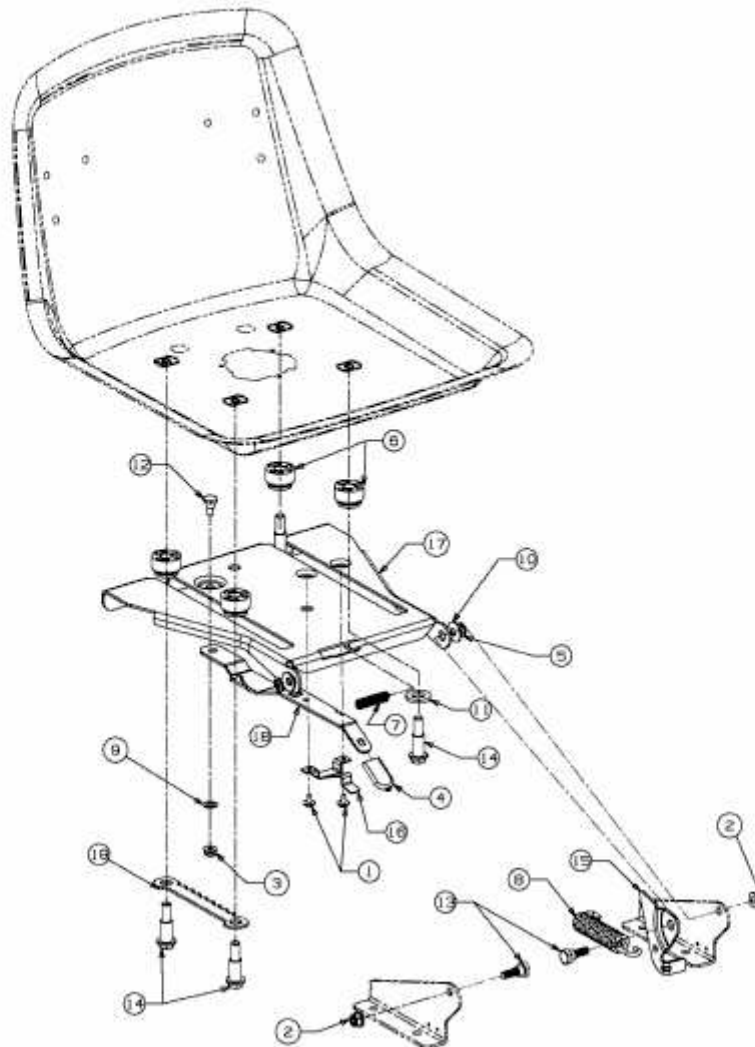

E3-02692A-02