

ab 21.08.2008 bis 07.10.2008  
from 21.08.2008 to 07.10.2008  
à partir du 21.08.2008 jusqu'au 07.10.2008

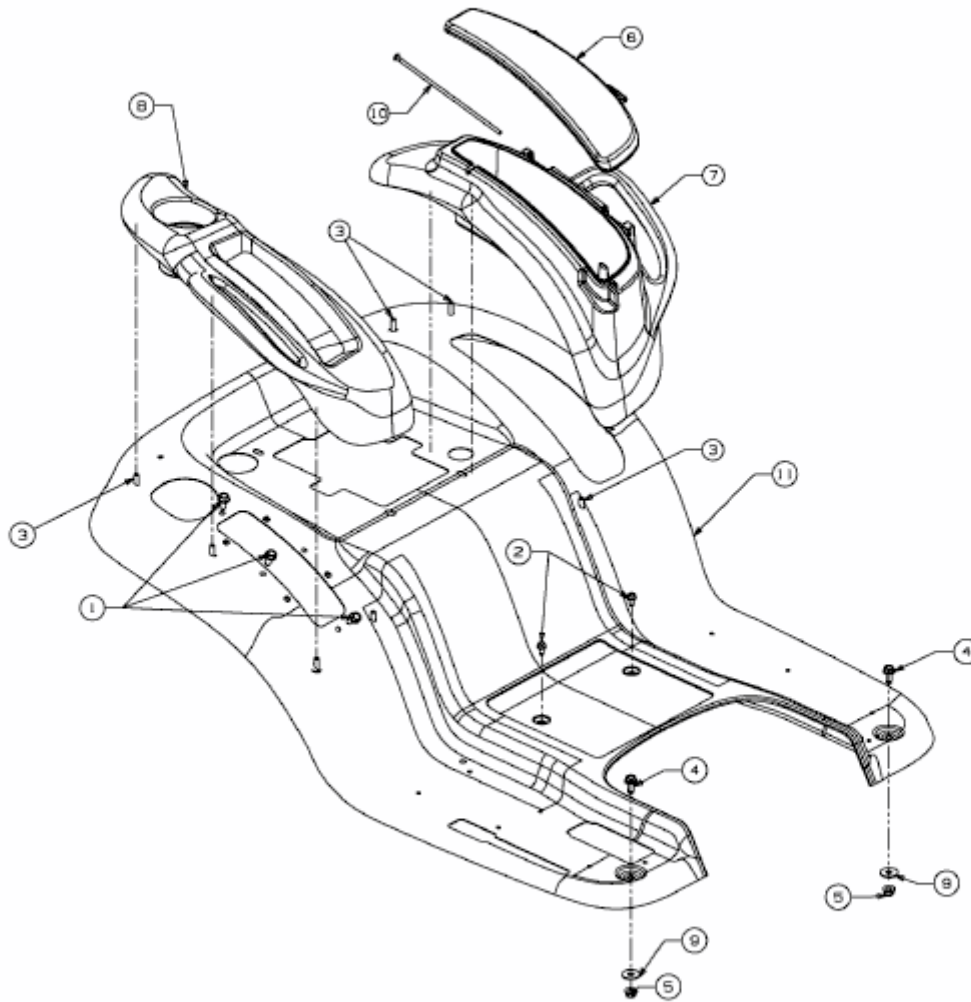

E3-04572A-02