

bis 13.05.2008
to 13.05.2008
jusqu'au 13.05.2008

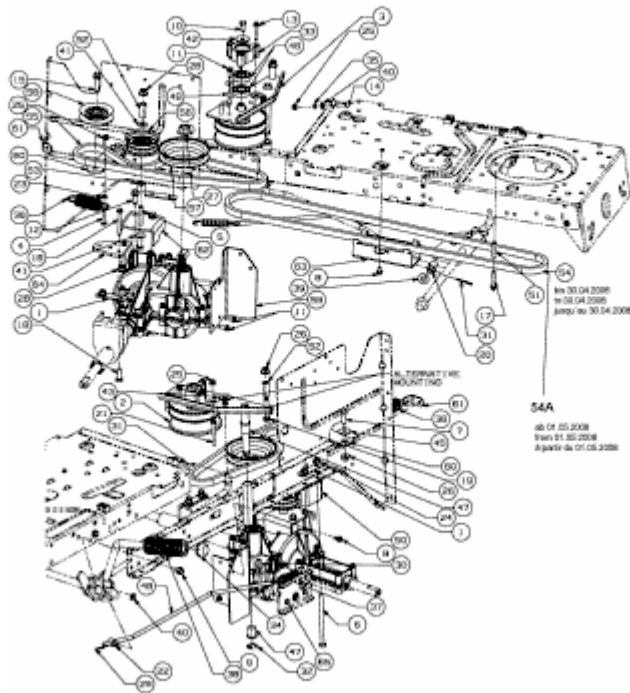

E3-03858A-01