

bis 31.12.2012
to 31.12.2012
jusqu'au 31.12.2012

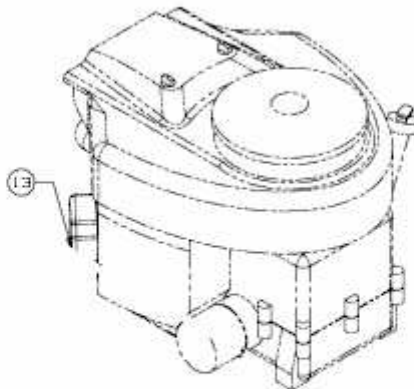

Briggs & Stratton
Model: 40777
Type: 0801-B1

E3-08303A-01