

bis 28.04.2013
to 28.04.2013
jusqu'au 28.04.2013

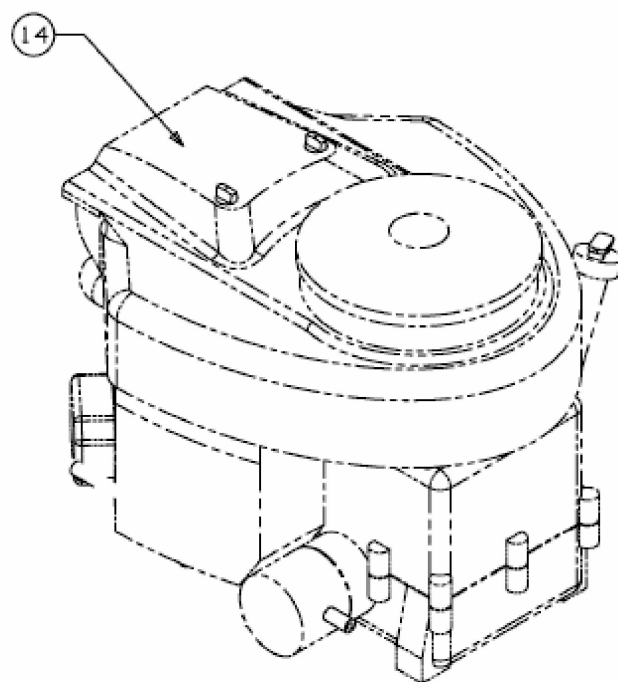

Briggs & Stratton
Model: 401577
Type: 0887-B1

E3-08307A-02