

bis 10.03.2013  
to 10.03.2013  
jusqu'au 10.03.2013

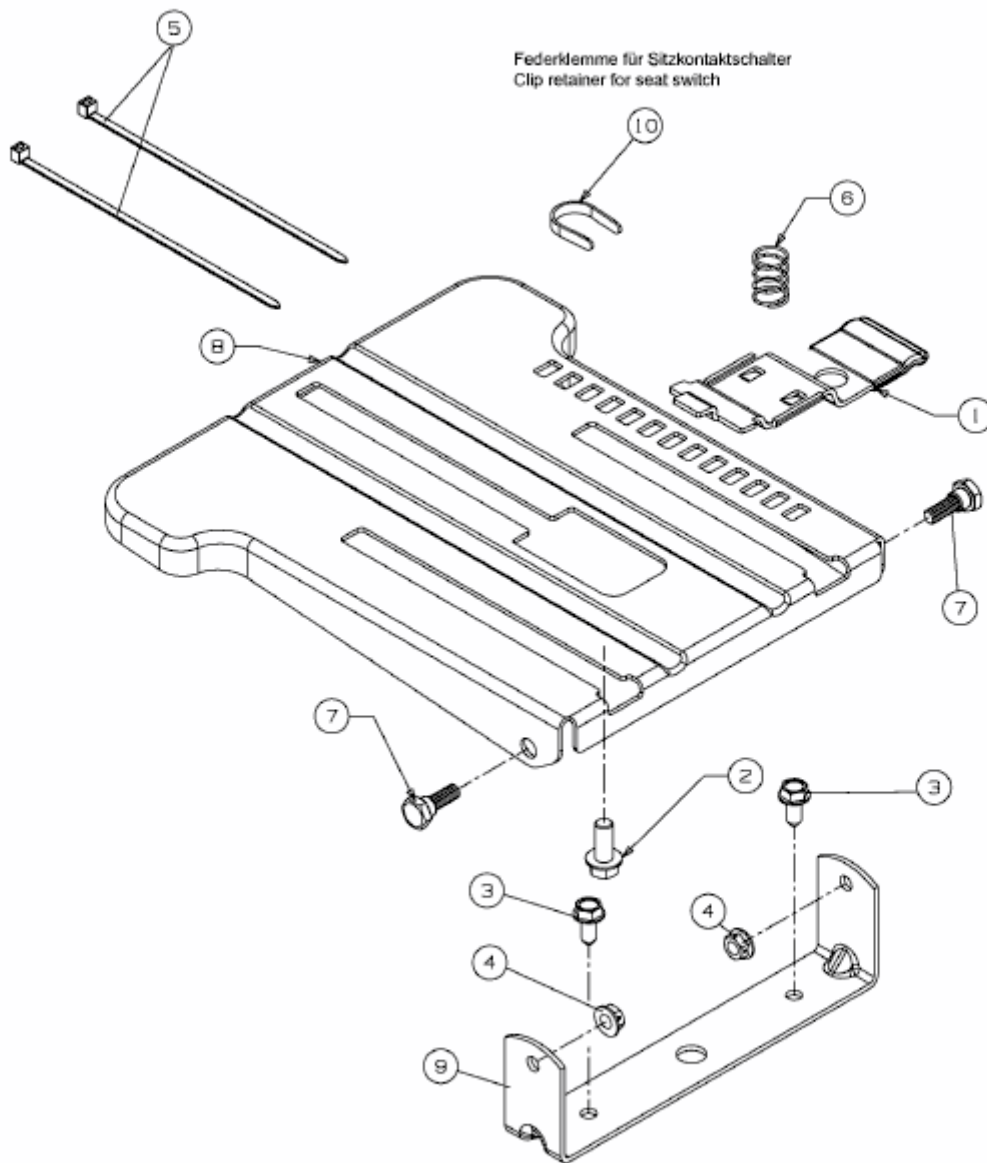

E3-07569A-02