

ab 14.02.2013 bis 30.04.2013  
from 14.02.2013 to 30.04.2013  
à partir du 14.02.2013 jusqu'au 30.04.2013

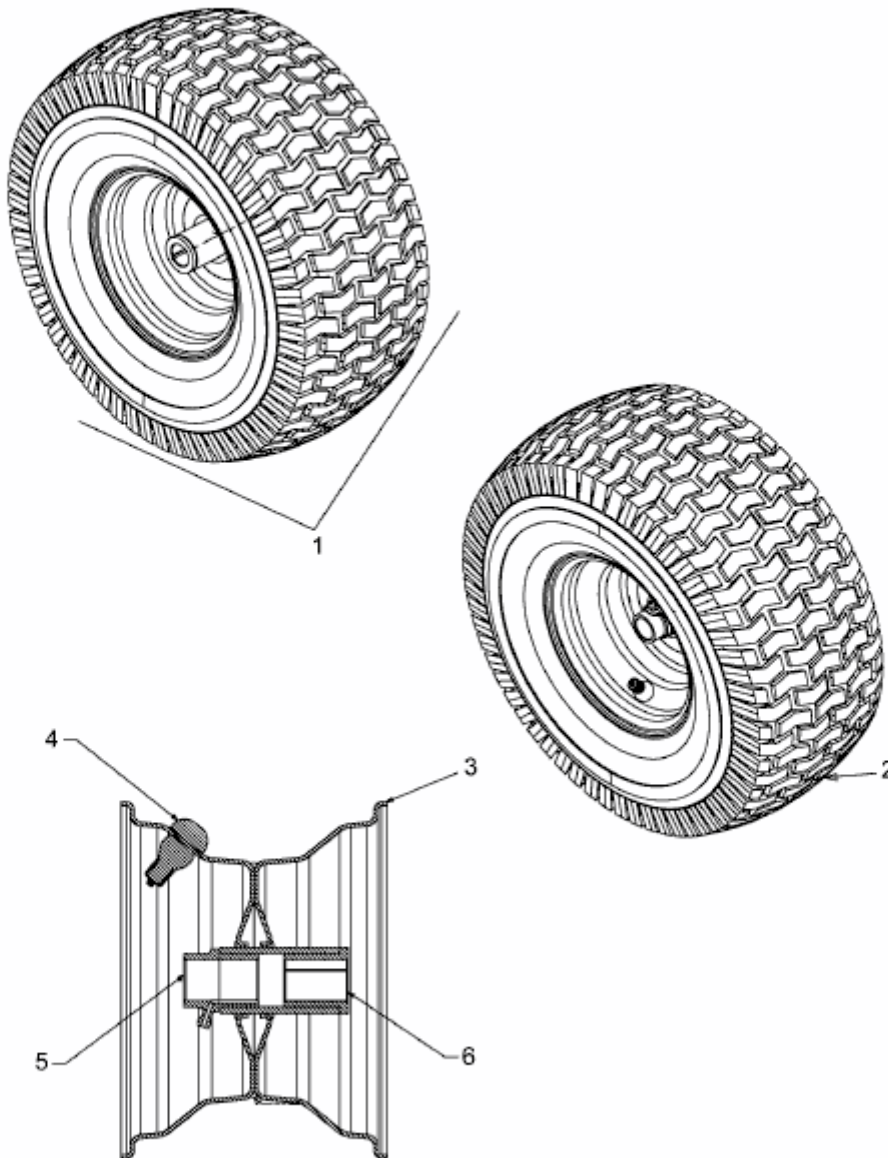

E3-08077A-04