

bis 10.12.2008
to 10.12.2008
jusqu'au 10.12.2008

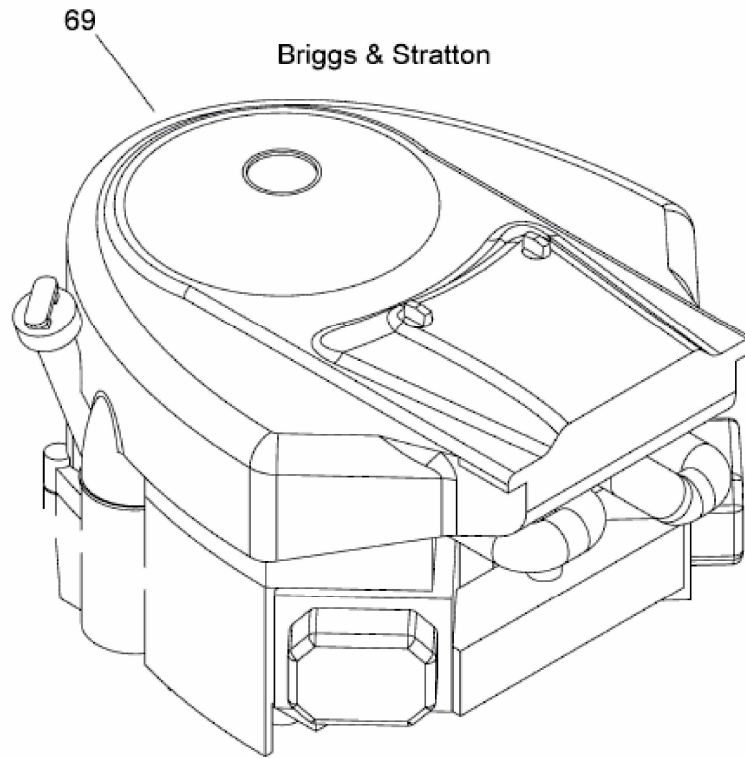

Model: 406777
Type: 0496-B1

E3-09484A-01