

bis 10.12.2008
to 10.12.2008
jusqu'au 10.12.2008

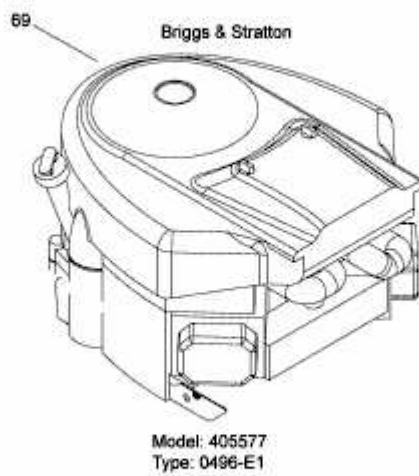

E3-09489A-02