

bis 20.11.2008
to 20.11.2008
jusqu'au 20.11.2008

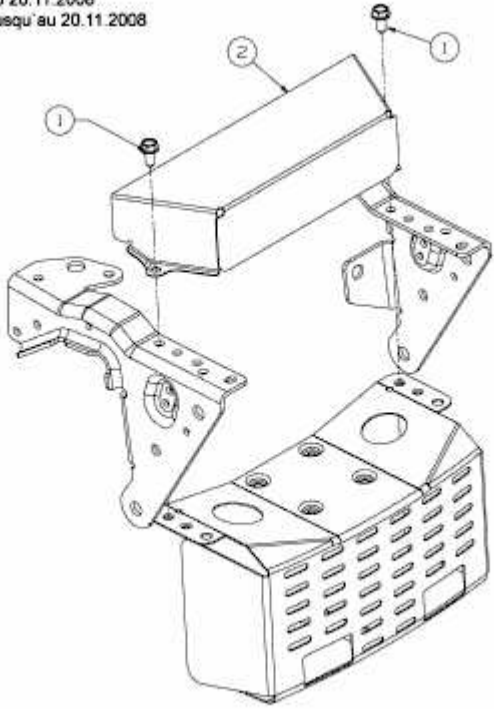

E3-03791A-02