

bis 20.02.2008
to 20.02.2008
jusqu'au 20.02.2008

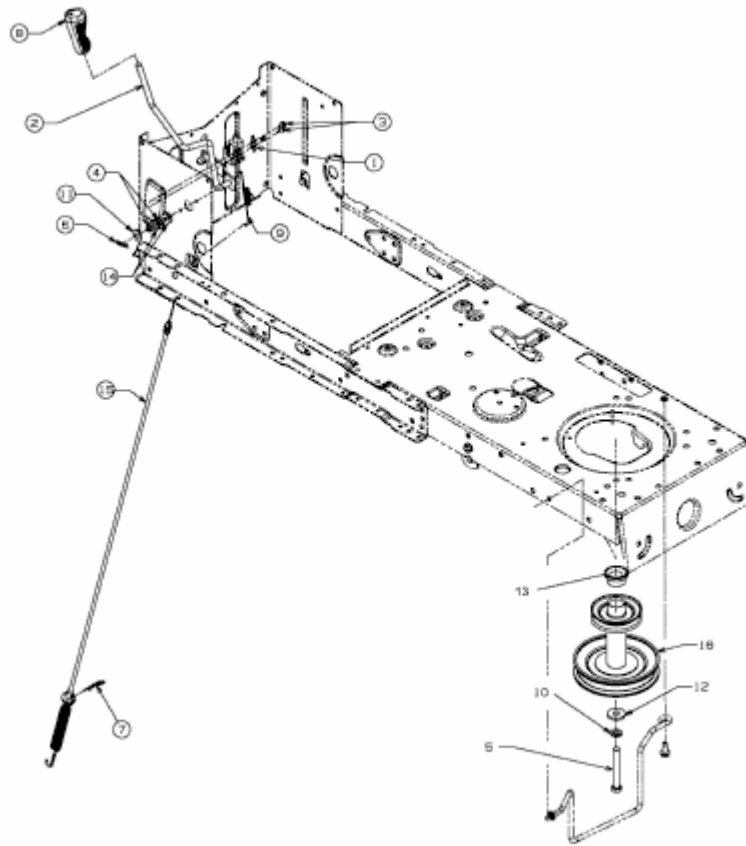

E3-02733B-02