

ab 01.01.2009
from 01.01.2009
à partir du 01.01.2009

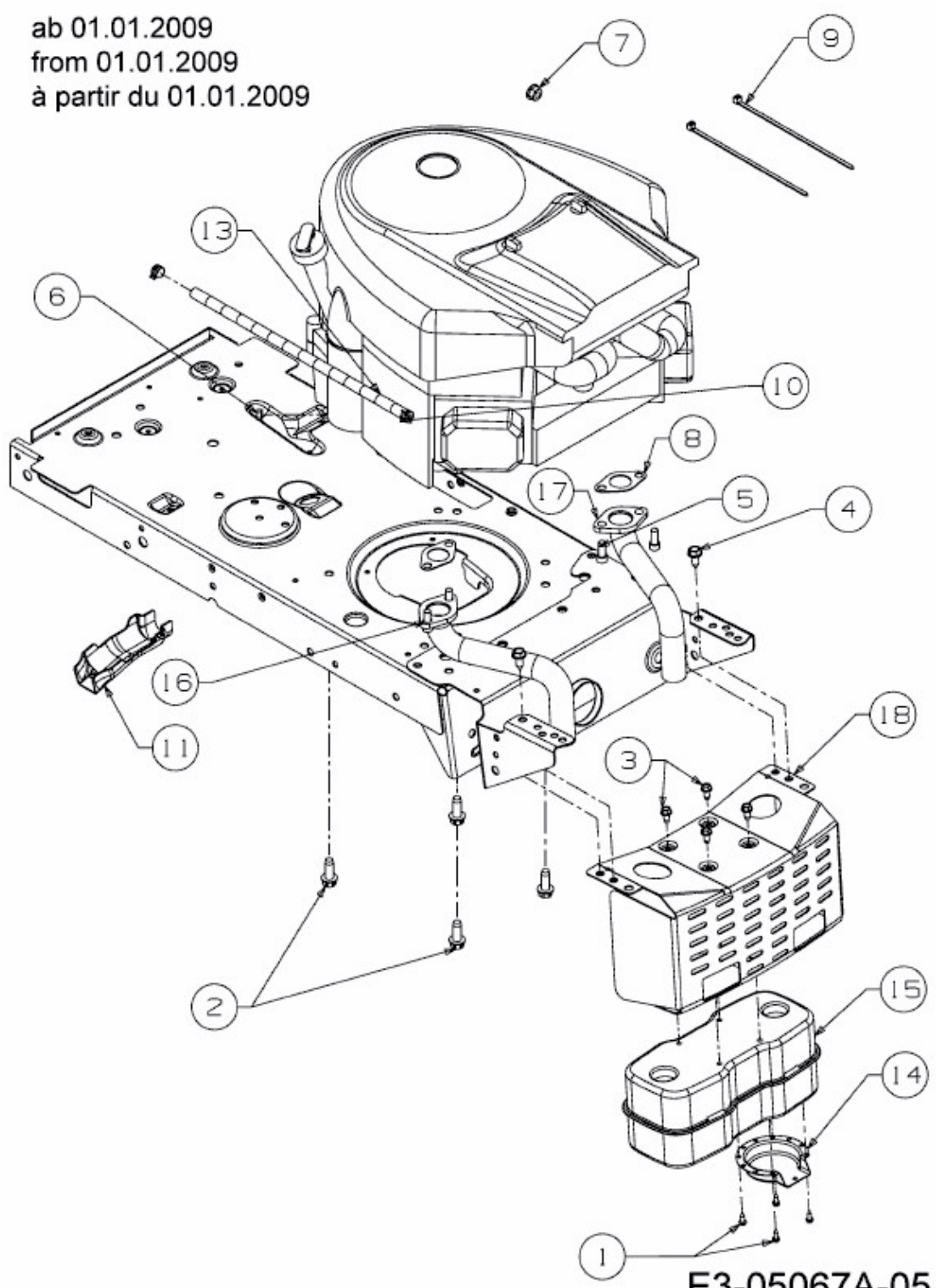

E3-05067A-05