

bis 12.02.2013
to 12.02.2013
jusqu'au 12.02.2013

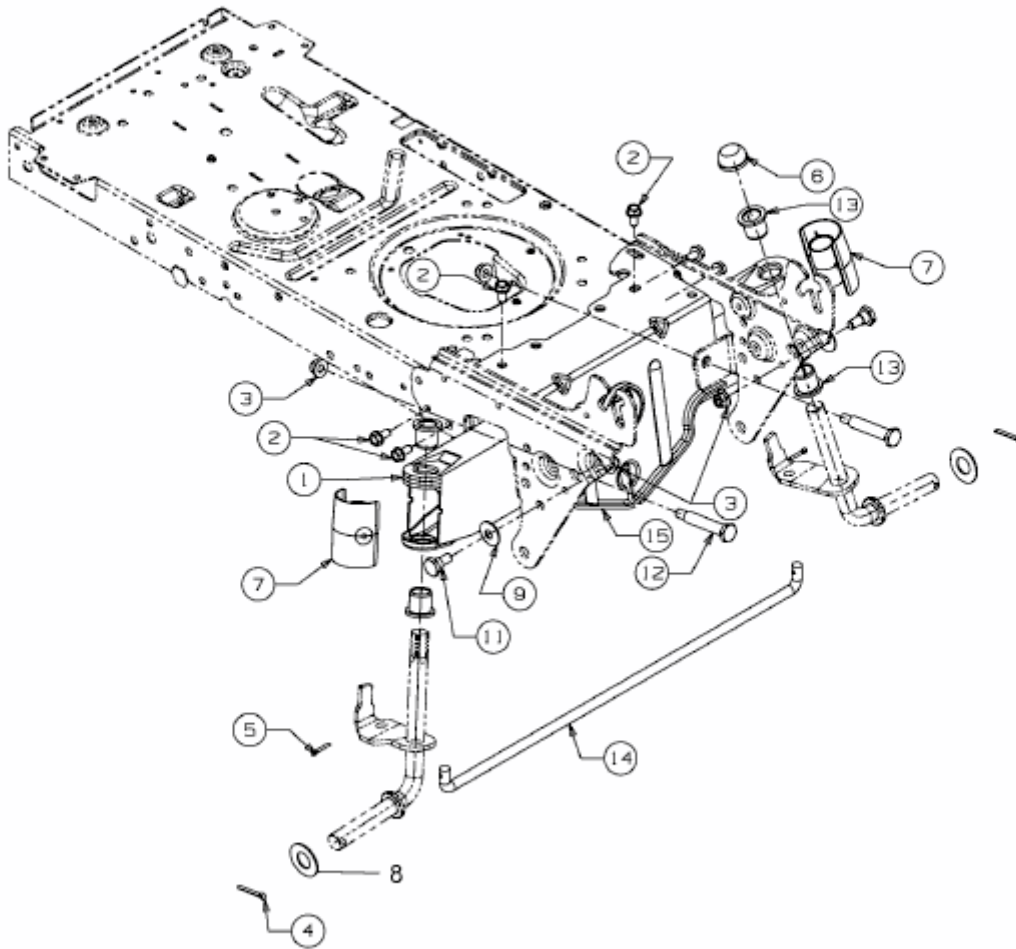

E3-04363B-02