

bis 28.03.2001
to 28.03.2001
jusqu'au 28.03.2001

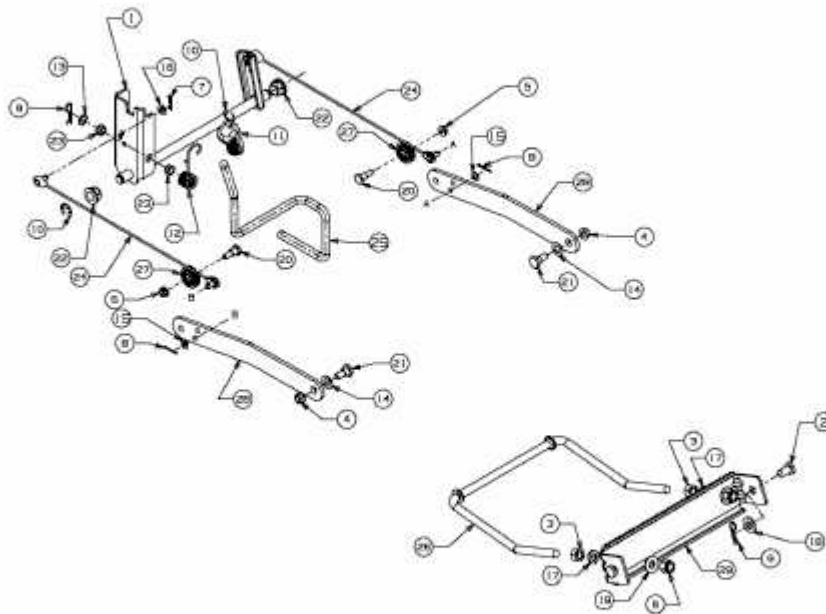

E3-07879A-02