

bis 06.02.2017
to 06.02.2017
jusqu'au 06.02.2017

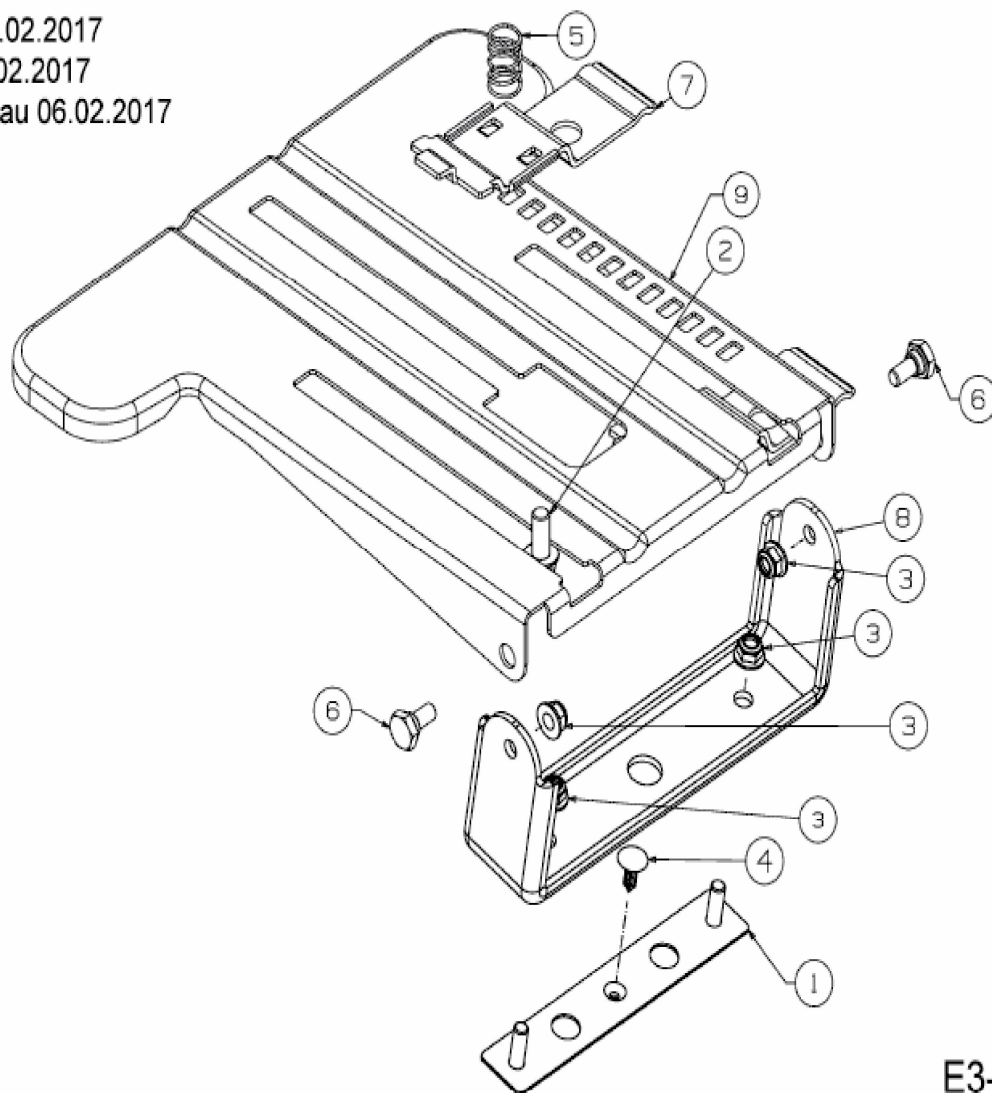

E3-10101A-03