

ab 07.02.2017
from 07.02.2017
à partir du 07.02.2017

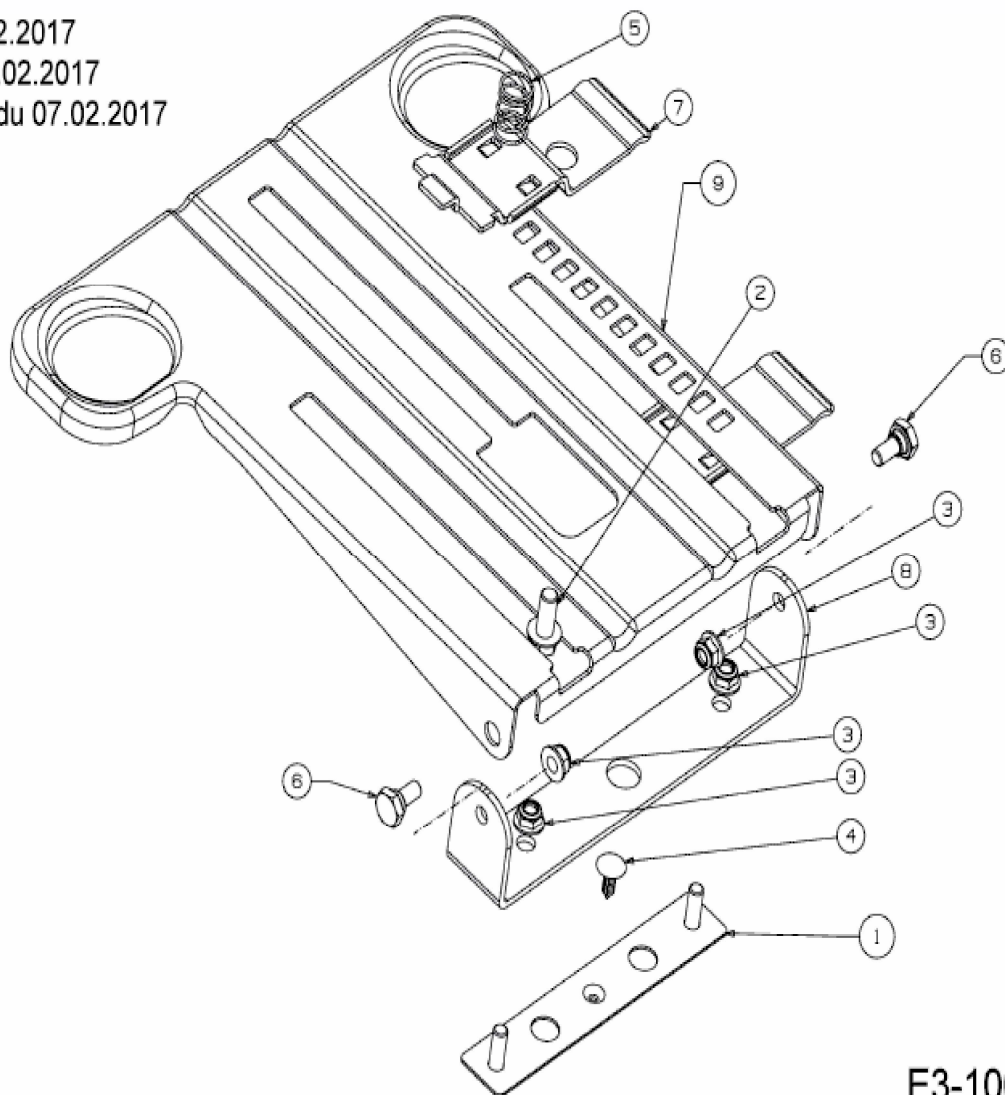

E3-10076A-03