

bis 23.01.2015
to 23.01.2015
jusqu'au 23.01.2015

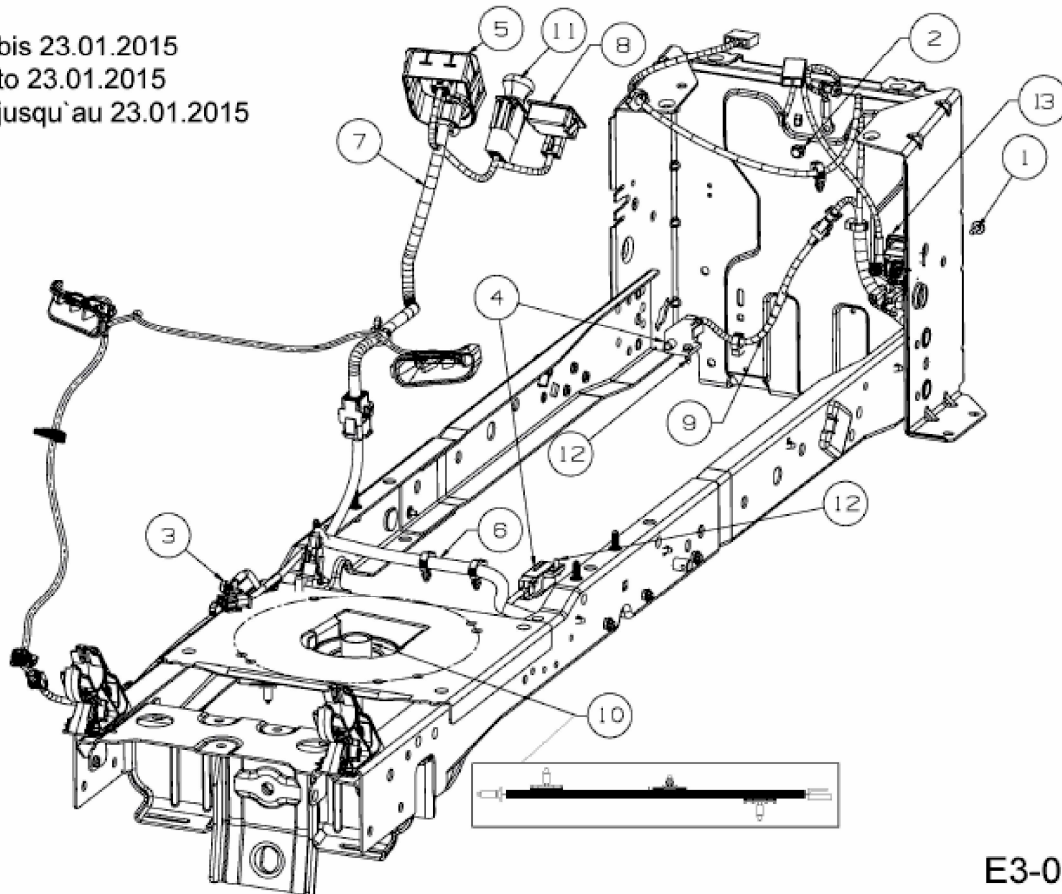

E3-09204A-81