

bis 23.01.2015
to 23.01.2015
jusqu' au 23.01.2015

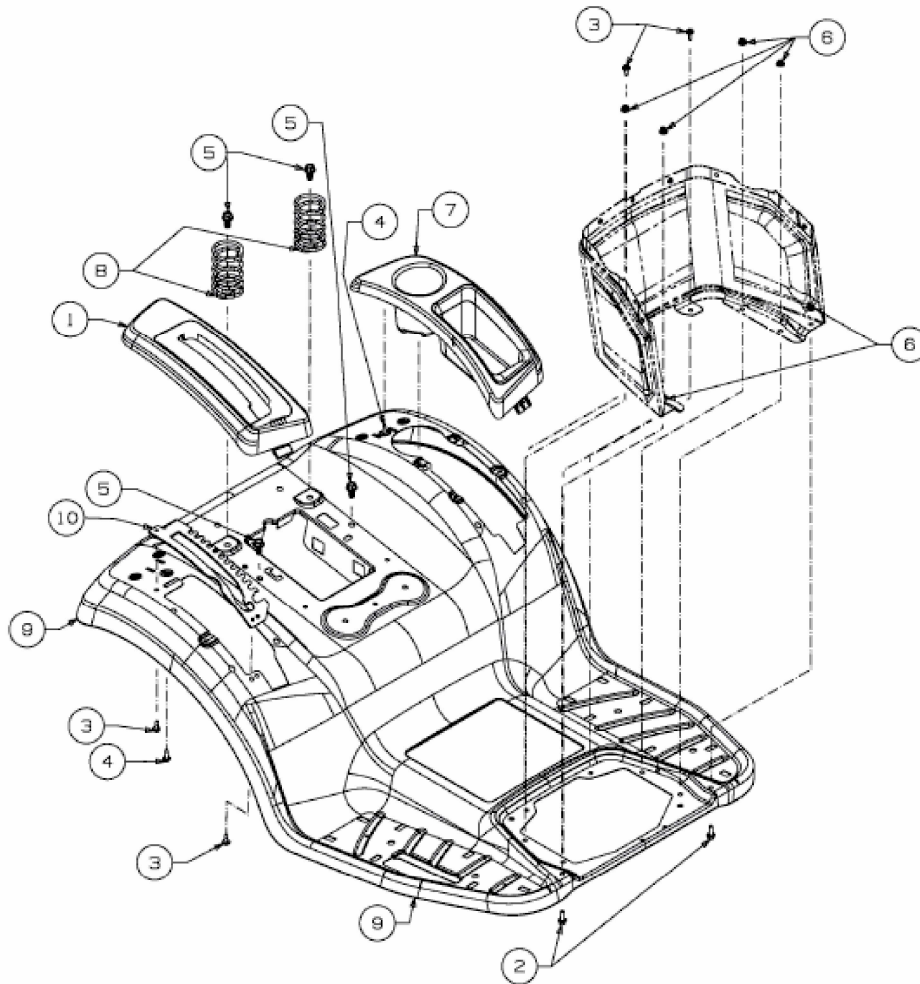

E3-09196A-03