

bis 27.01.2015
to 27.01.2015
jusqu'au 27.01.2015

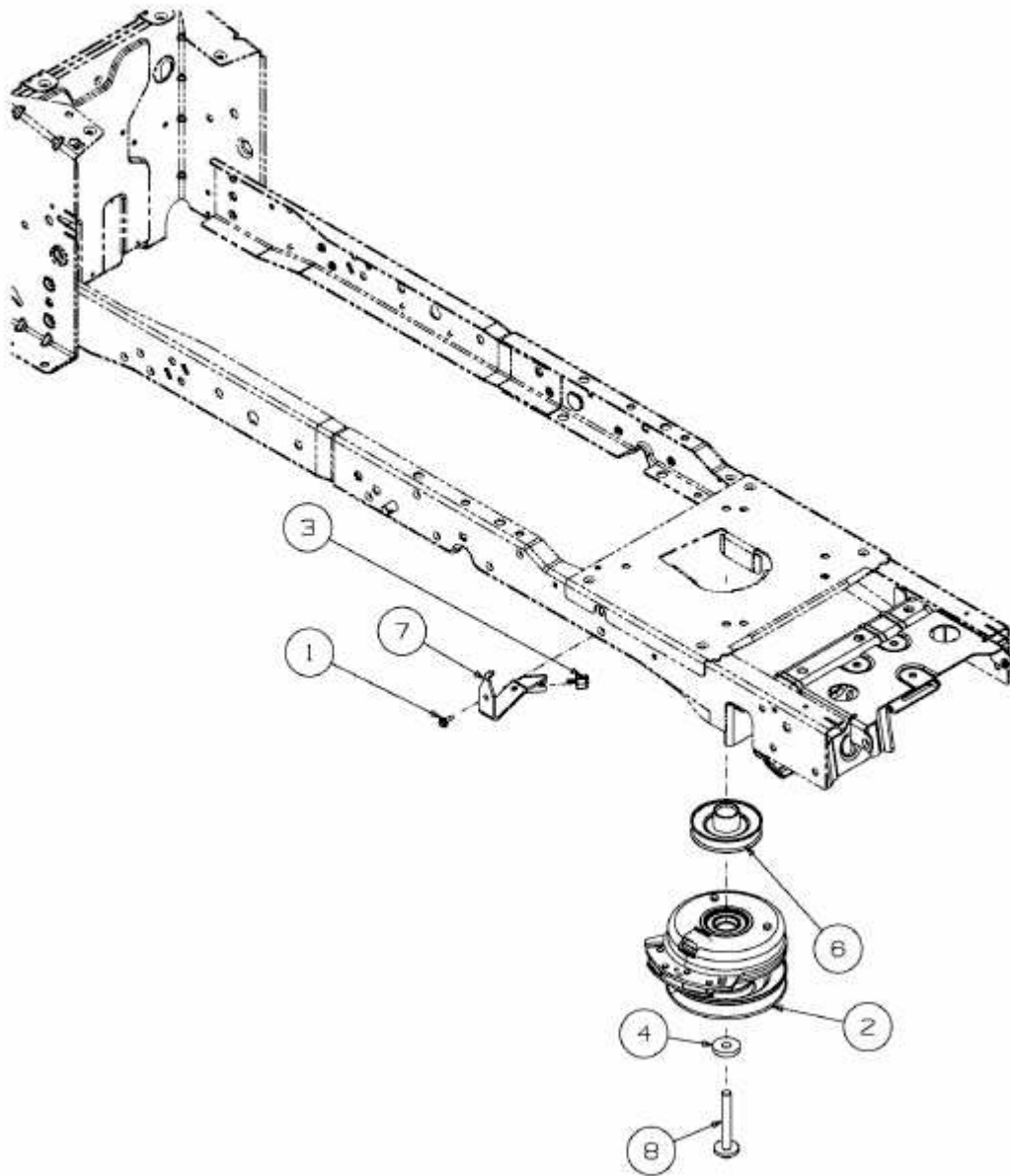

E3-09218A-02