

bis 27.01.2015
to 27.01.2015
jusqu'au 27.01.2015

6

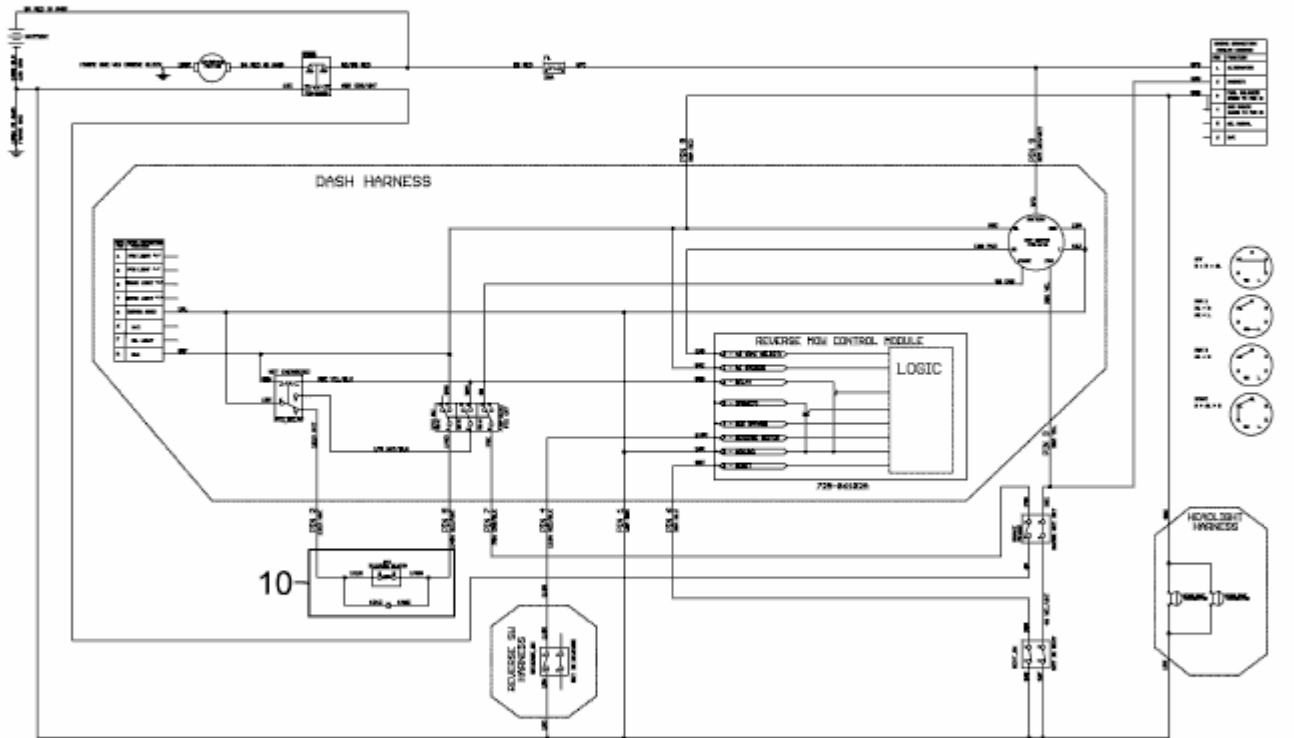

E3-09204A-92