

bis 15.06.2008
to 15.06.2008
jusqu'au 15.06.2008

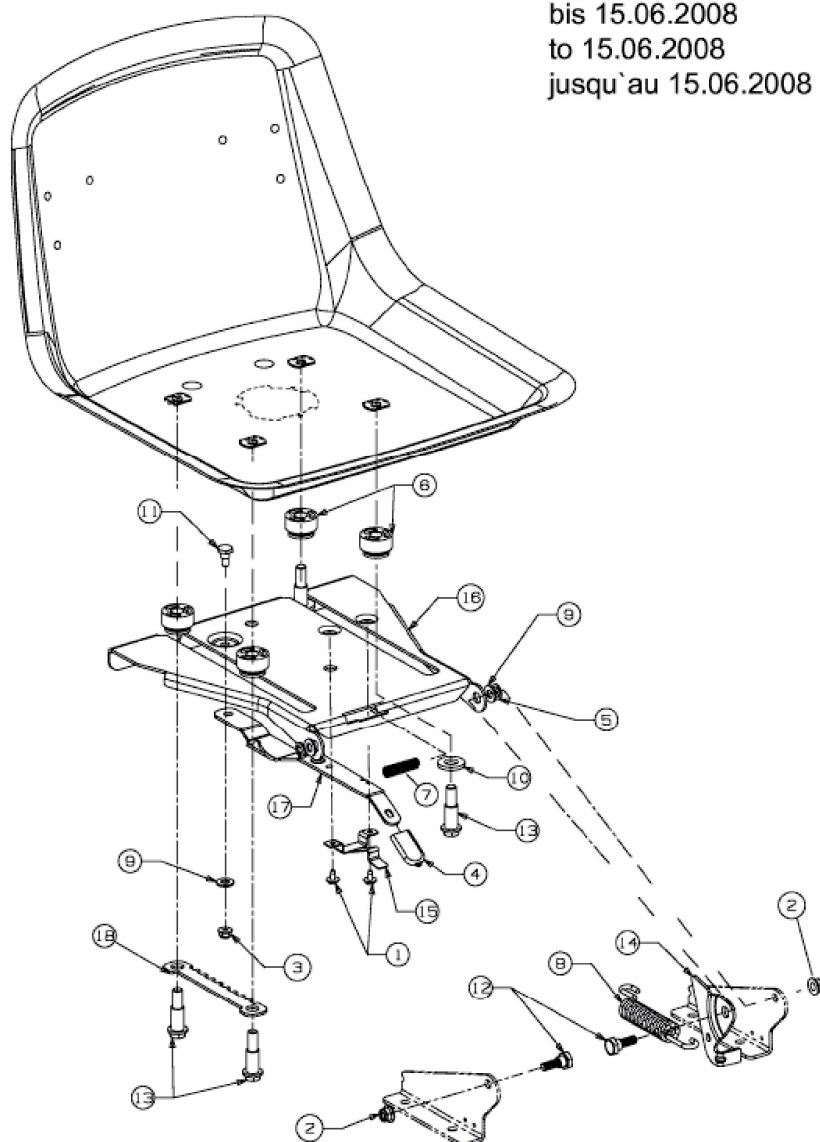

E3-02713A-01