

bis 03.12.2012
to 03.12.2012
jusqu'au 03.12.2012

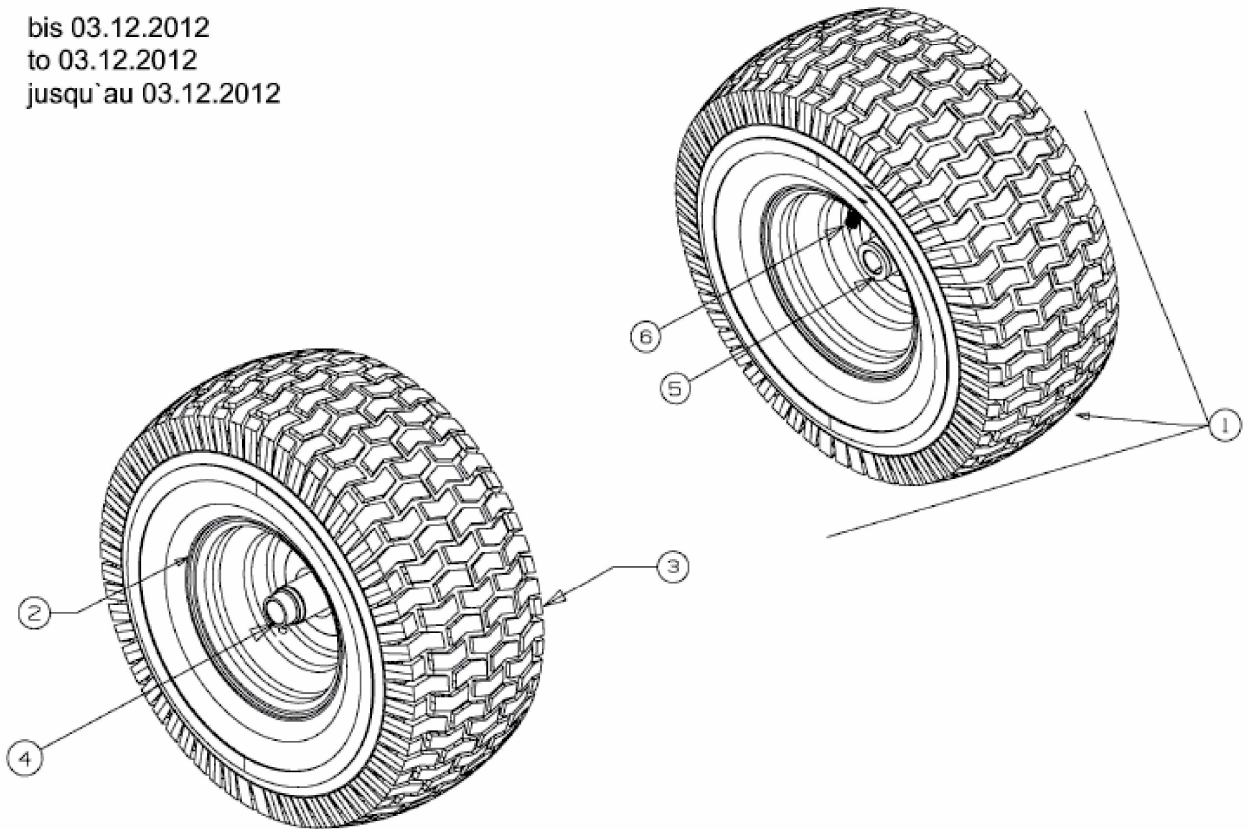

E3-02085B-05