

bis 23.05.2010  
to 23.05.2010  
jusqu'au 23.05.2010

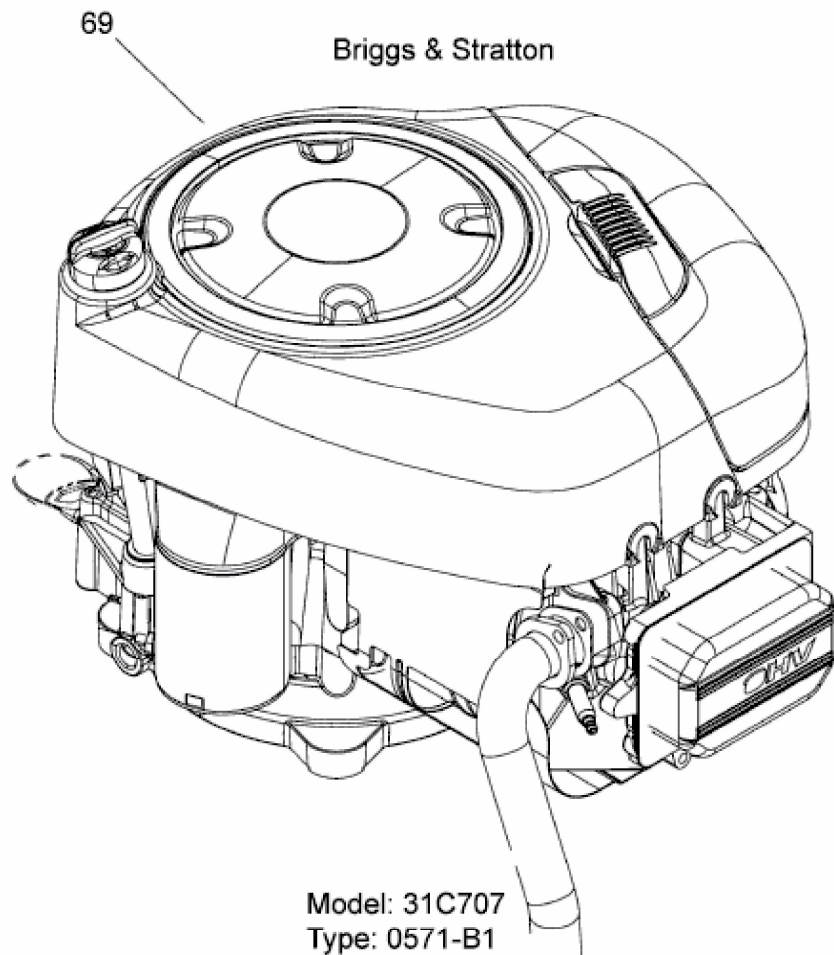

E3-09469A-02