

bis 28.04.2008  
to 28.04.2008  
jusqu'au 28.04.2008

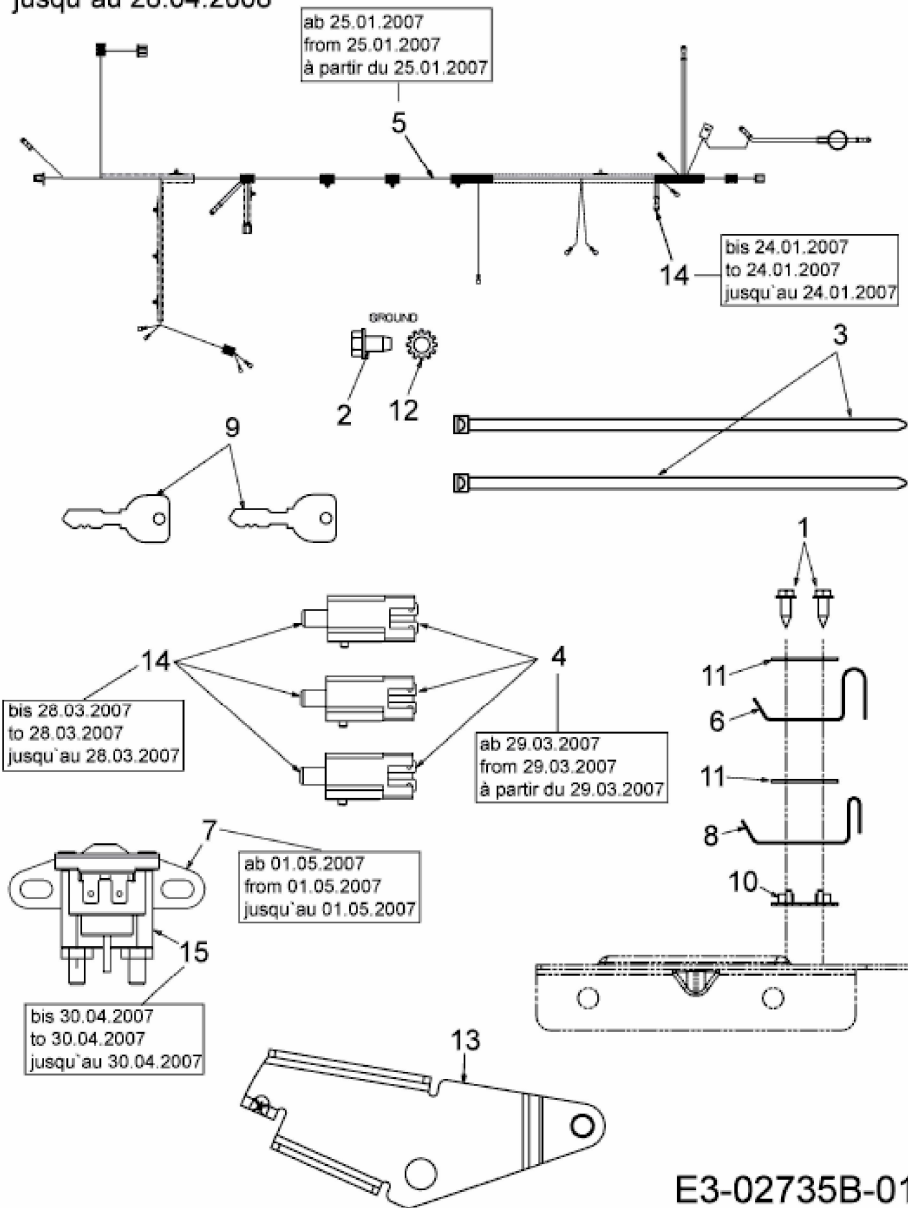

E3-02735B-01