

ab 01.01.2009  
from 01.01.2009  
à partir du 01.01.2009

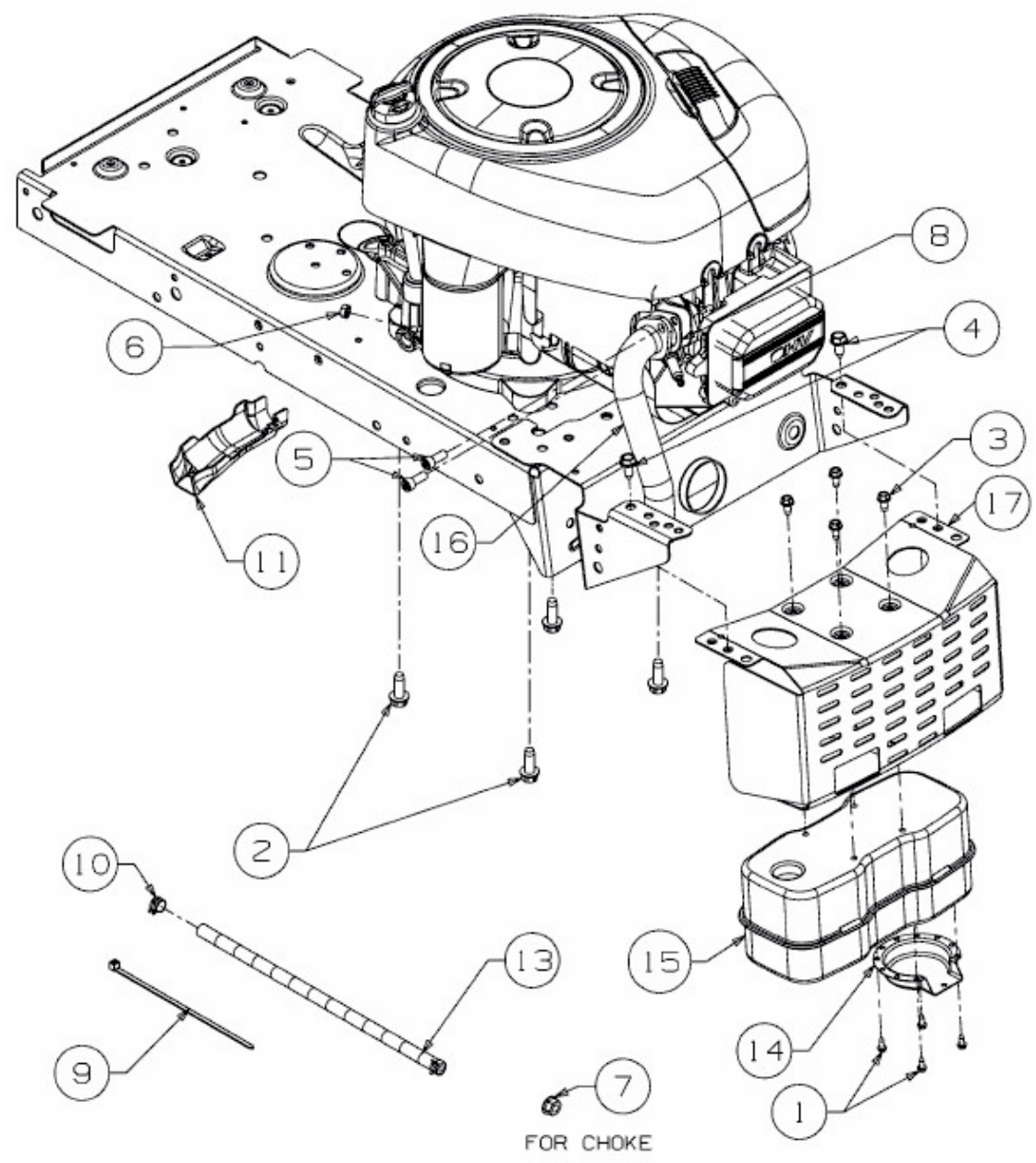

E3-05066A-06