

bis 15.01.2008
to 15.01.2008
jusqu'au 15.01.2008

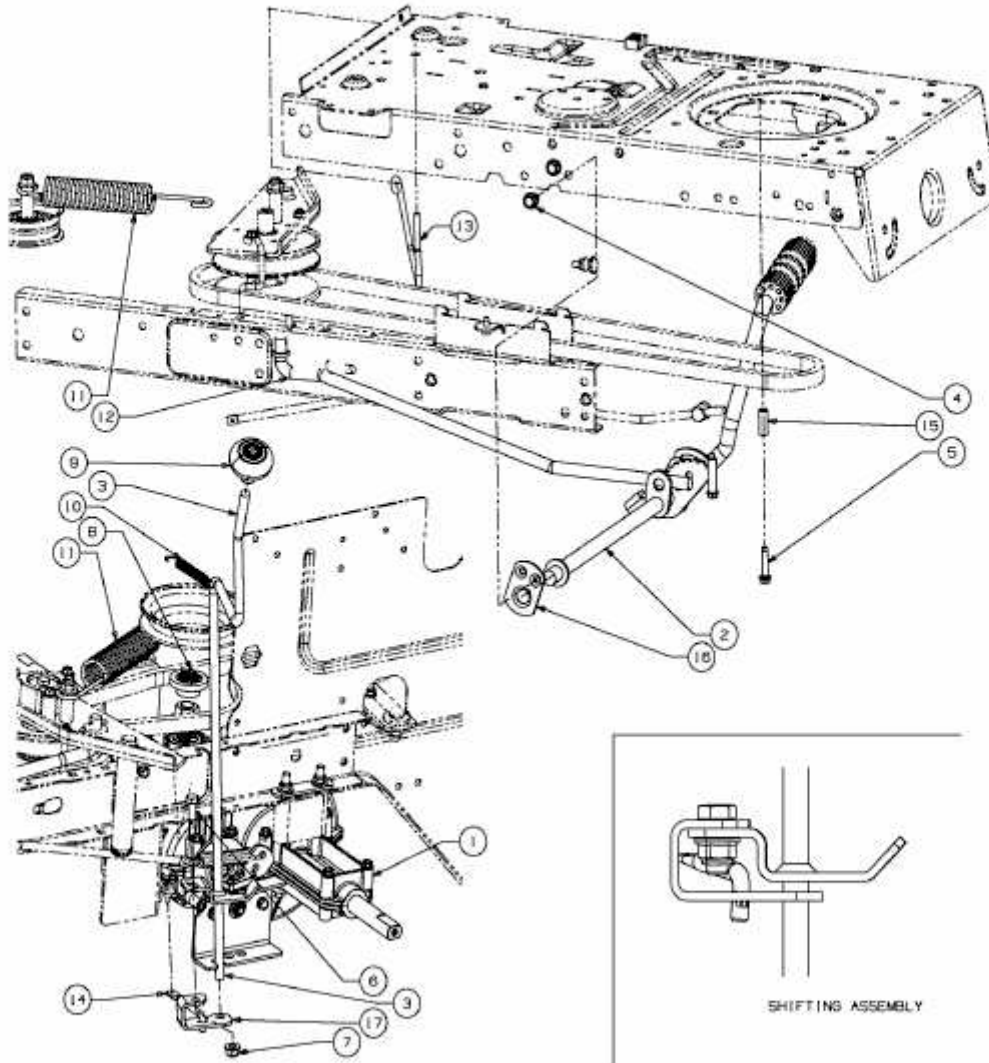

E3-03859A-01