

bis 31.10.2008  
to 31.10.2008  
jusqu'au 31.10.2008

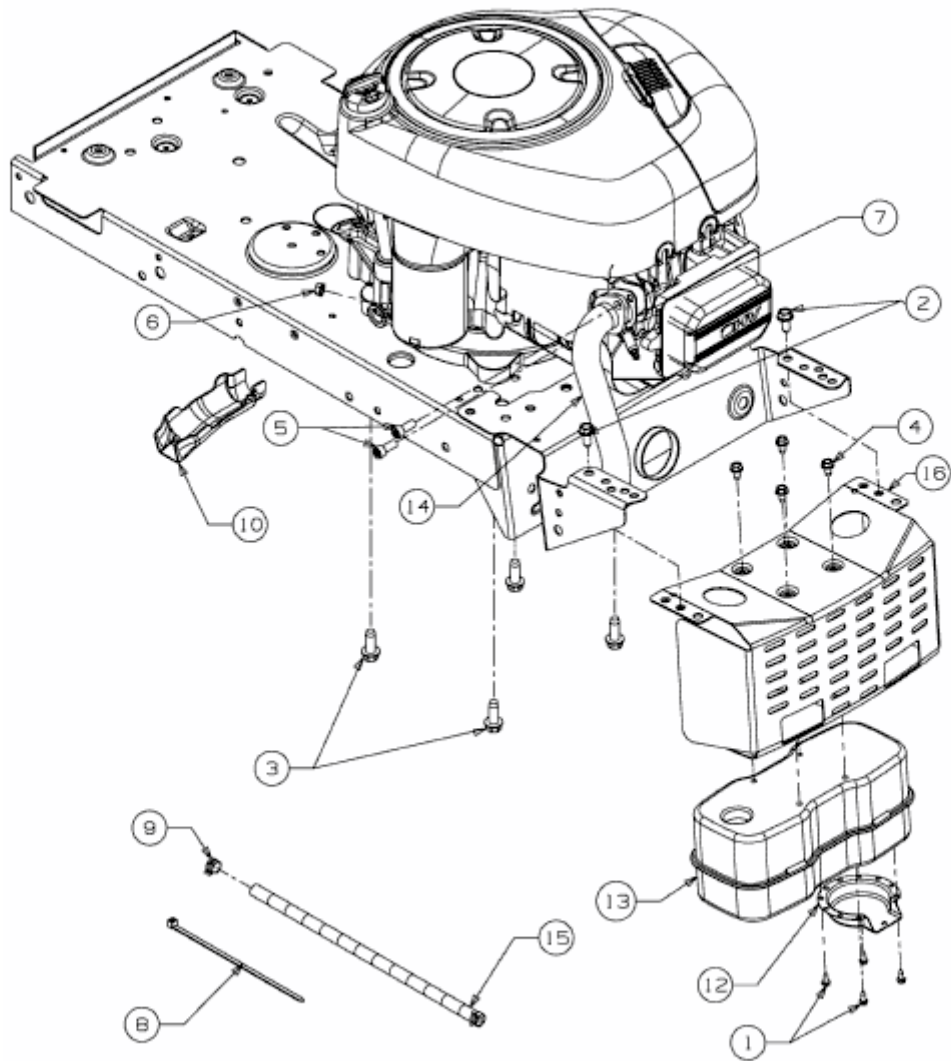

E3-02710B-02