

bis 30.11.2008
to 30.11.2008
jusqu'au 30.11.2008

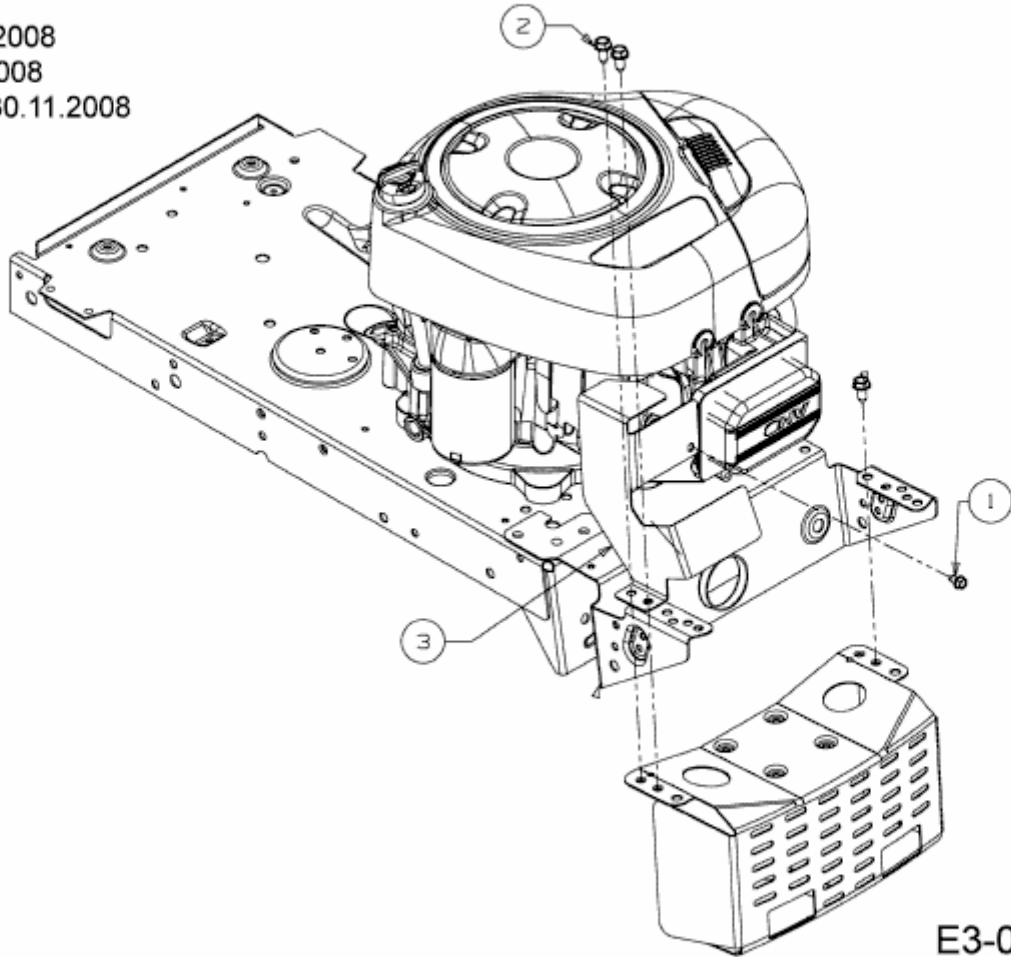

E3-03876A-04