

bis 20.04.2008
to 20.04.2008
jusqu'au 20.04.2008

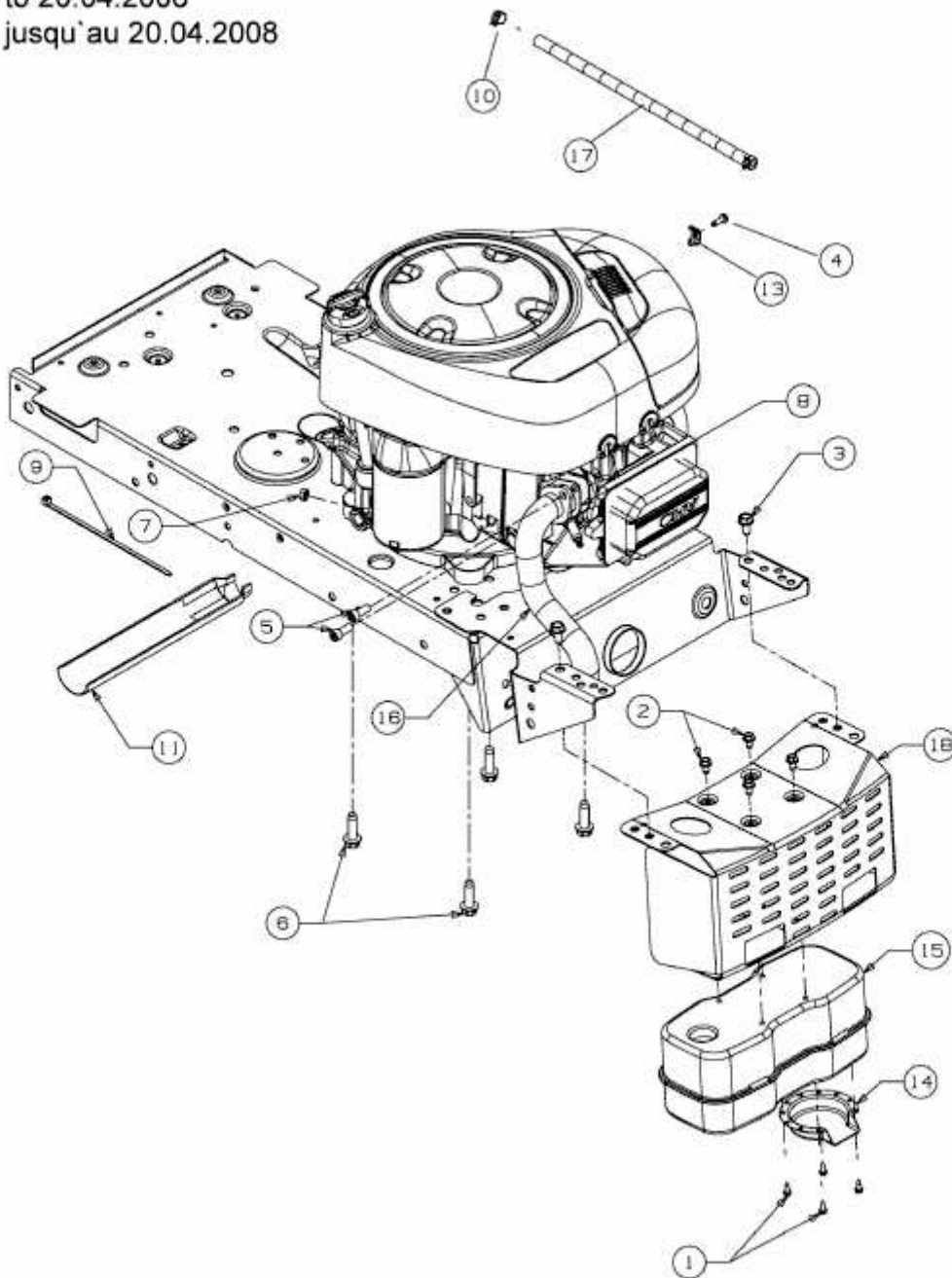

E3-02709A-01