

ab 01.11.2008 bis 18.01.2009
from 01.11.2008 to 18.01.2009
à partir du 01.11.2008 jusqu'au 18.01.2009

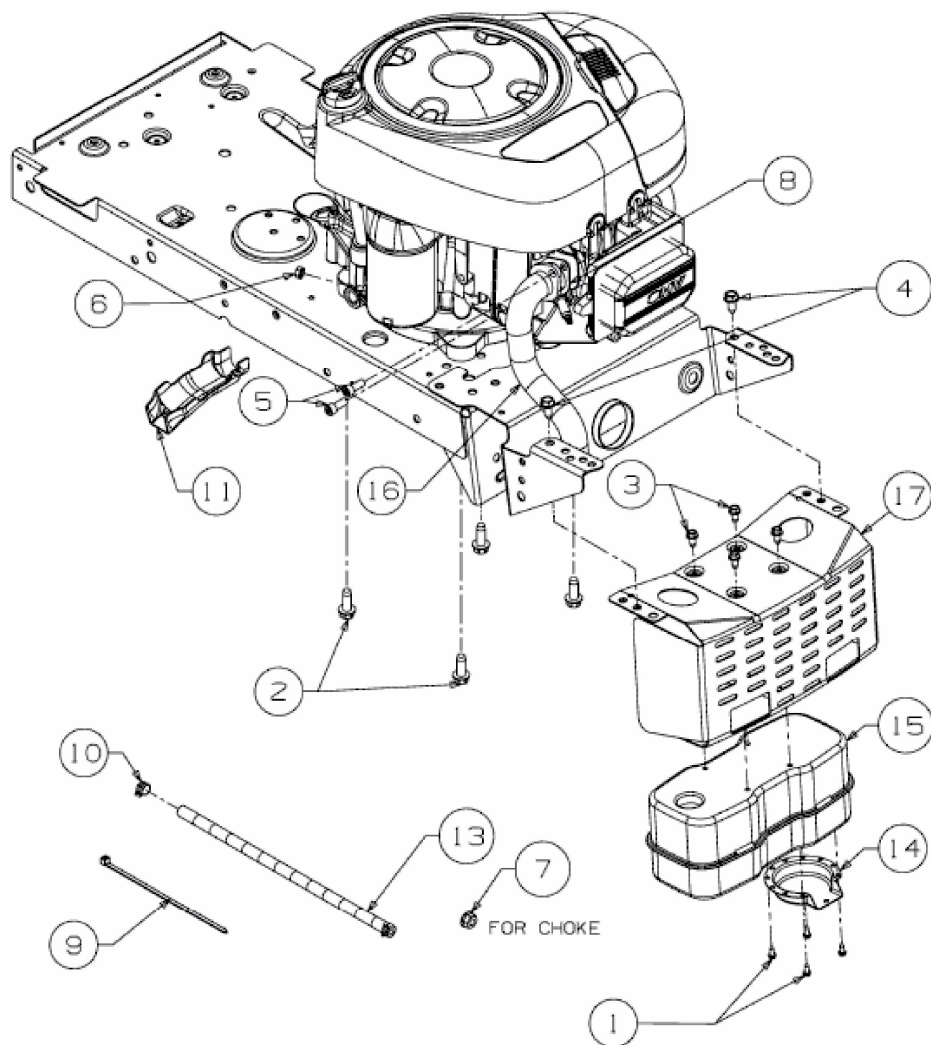

E3-05065A-04