

bis 28.02.2008
to 28.02.2008
jusqu'au 28.02.2008

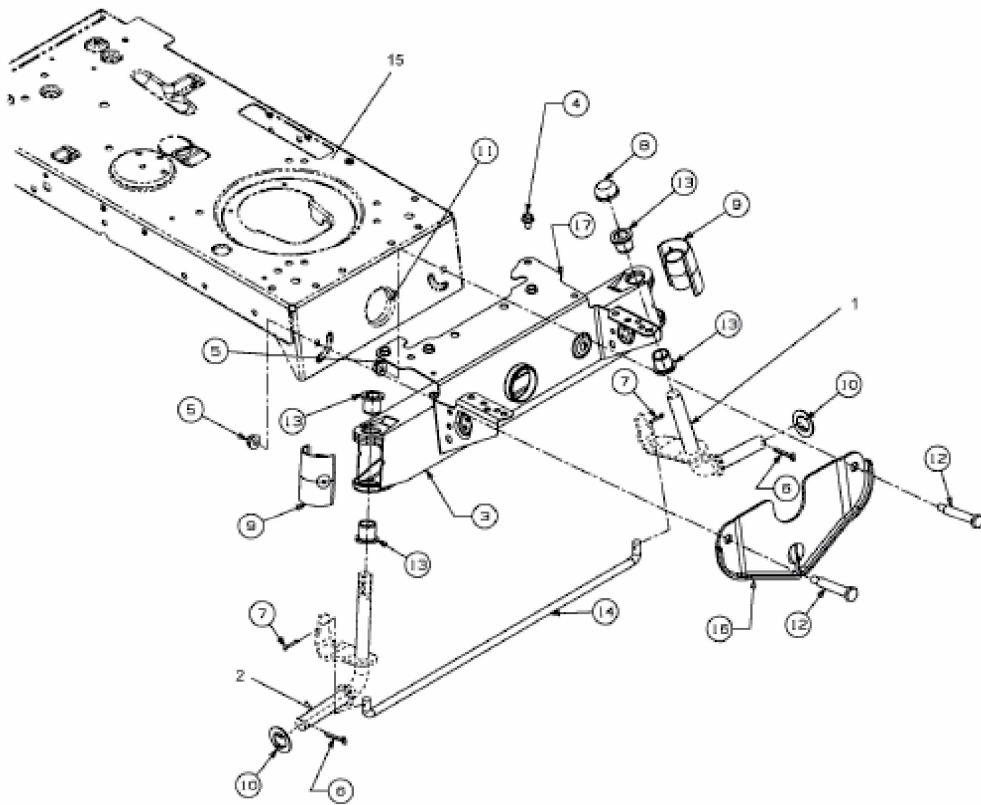

E3-02702B-01