

AT 100/07 > 13AH760F439 (2007) > MOTORZUBEHÖR BIS 20.04.2008

bis 20.04.2008
to 20.04.2008
jusqu'au 20.04.2008

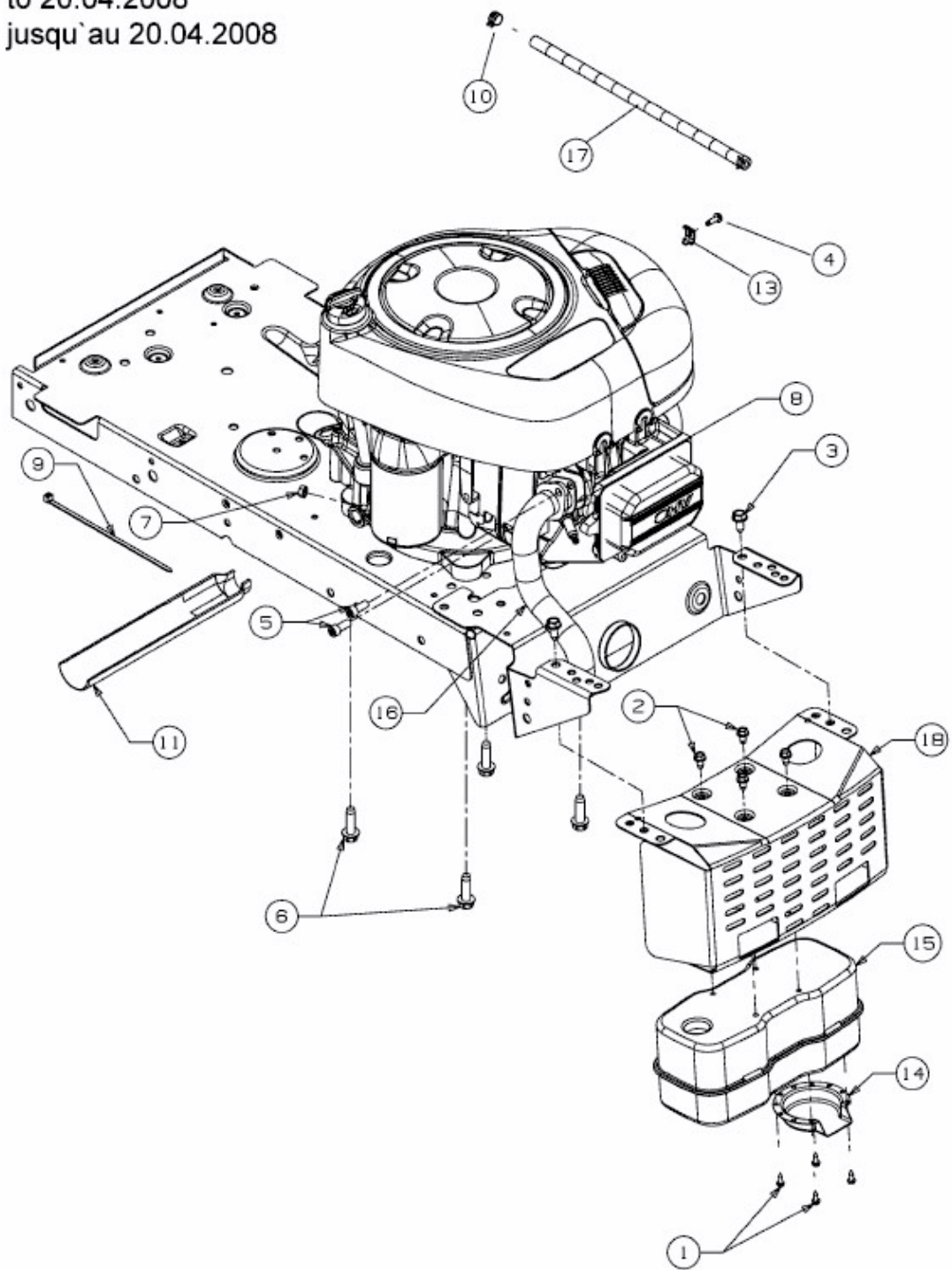

E3-02709A-01