

bis 03.11.2013
to 03.11.2013
jusqu'au 03.11.2013

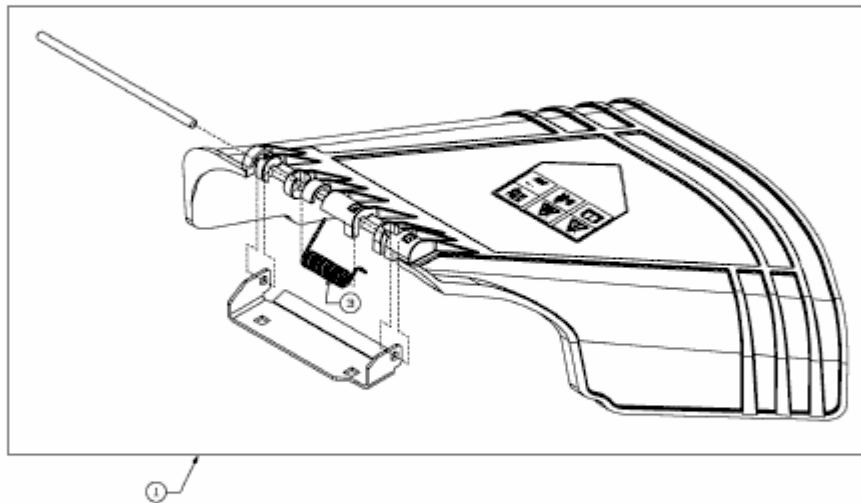

E3-08272A-02